



Frangisole

Schenker
Storen



0.23

Frangisole



La luce ideale per ogni atmosfera

**Schenker
Storen**



Made in Italy since 1969



Suncover

LA LINEA FRANGISOLE CONSENTE UN'OTTIMA
REGOLAZIONE DELLA LUCE NATURALE
RAGGIUNGENDO L'OSCURAMENTO DESIDERATO
E CREANDO COSÌ L'ATMOSFERA IDEALE ED IL
COMFORT PERFETTO IN OGNI AMBIENTE.

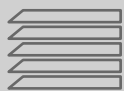

Frangisole

ORIENTABILI E IMPACCHETTABILI

	pag.	
GM 200	6	
KR 80	12	
VR 70 - 90	18	
VR 90W	28	
VELETTE	34	

+ Plus

	pag.	
COLORI	36	
CLICK +	38	
MODULO D'ORDINE	40	

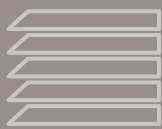

Frangisole



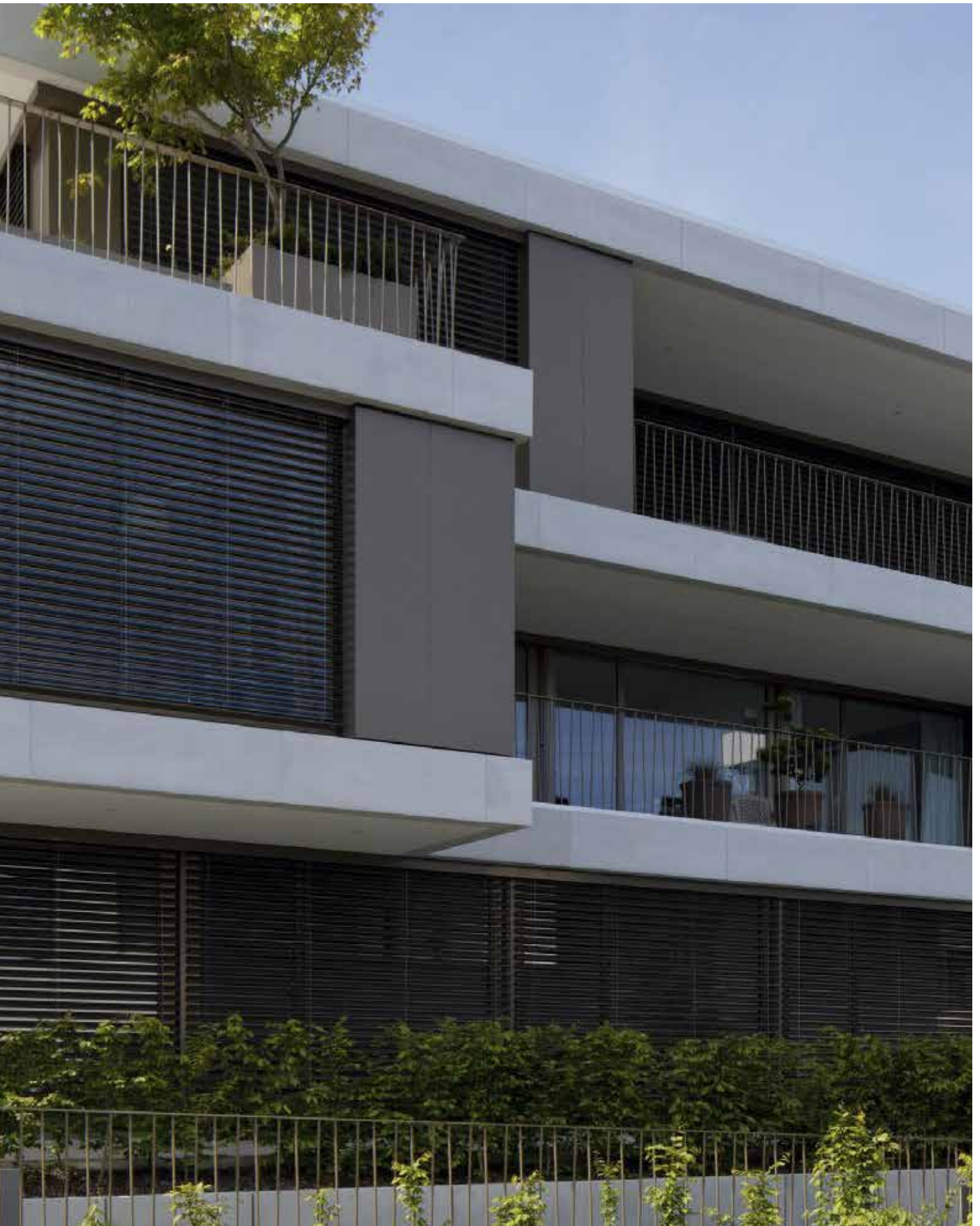



Il Frangisole **GM 200** riunisce tutte le collaudate caratteristiche delle veneziane interamente metalliche come espressione di tecnologia all'avanguardia.

Con le sue moderne lamelle curve soddisfa il gusto estetico attuale.

È ideale per qualsiasi contesto abitativo o per edifici commerciali e pubblici.



OSCURAMENTO



GM 200

COD. 8862



- + DESIGN MODERNO
- + BUON ISOLAMENTO E SCHERMATURA SOLARE
- + COMFORT ABITATIVO OTTIMALE



COSA LA RENDE UNICA

- Robusta persiana interamente metallica.
- Nessun nastro di sollevamento nell'area delle lamelle.
- Guide in alluminio estruso con guarnizione antirumore.
- Lamelle in alluminio profilato.
- Meccanismi a forbice in acciaio INOX.
- Catena in acciaio nikelato (INOX su richiesta).
- Buone proprietà isolanti e oscuranti.
- Lamelle profilate curve dal design moderno.
- Allestimenti personalizzabili.

CARATTERISTICHE COSTRUTTIVE

- Lamelle sostenute sui due lati da supporti in metallo e bloccate con clip in acciaio inossidabile.
- Singole lamelle sostituibili dall'interno.
- Guide in alluminio estruso termo laccate.
- Il meccanismo inclinabile è composto di segmenti in acciaio inossidabile montati nelle guide.
- Lamelle profilate a rulli (spessore 0,6 mm, larghezza 90 mm) con profilo antirumore in PVC.
- Azionamento a motore (manuale su richiesta).

OPTIONAL

- Lamelle estruse curve di spessore 1,1 mm, larghe 90 mm, oppure squadrate 0,6 mm.
- Catena in acciaio inox e supporto per lamelle consigliato per zone marittime.
- Terminale estruso termolaccato.
- Clips termolaccate tinte RAL.
- Guida con profilo integrato di compensazione.
- Motori di azionamento integrabili con sistema IO o Domotica.

LAMELLE:



PROFILATA STANDARD

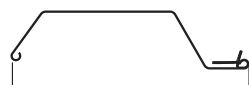

PROFILATA NS200 SQUADRATA



ESTRUSA

DIMENSIONI LIMITE	SINGOLO	ACCOPIATO	
		MANUALE	MOTORE
Altezza luce (HL) min.	560 mm	560 mm	560 mm
Altezza luce (HL) max.	4000 mm	4000 mm	4000 mm
Larghezza costruzione (BK) min.	600 mm		
Larghezza costruzione (BK) max.	3000 mm		
BK max. con lamelle estruse (BK) max. e lamella NS200 Squadrata	2500 mm		
Superficie massima* (BK x HL)	8,00 m ²	8,00 m ²	20,00 m ²
Superficie massima con lamelle estruse*	4,00 m ²	4,00 m ²	10,00 m ²
Numero massimo		3	4

MISURE PREDISPOSIZIONE INCASSO

Base BK = 84 mm x Altezza (HL+HS)

ALTEZZA LUCE HL	+	ALTEZZA DELL'INCASSO HS	
Da 600 a 1000		245	mm
Da 1001 a 1250		265	"
Da 1251 a 1500		290	"
Da 1501 a 1750		320	"
Da 1751 a 2000		345	"
Da 2001 a 2250		375	"
Da 2251 a 2500		395	"
Da 2501 a 2750		425	"
Da 2751 a 3000		450	"
Da 3001 a 3250		470	"
Da 3251 a 3500		500	"
Da 3501 a 3750		525	"
Da 3751 a 4000		550	"

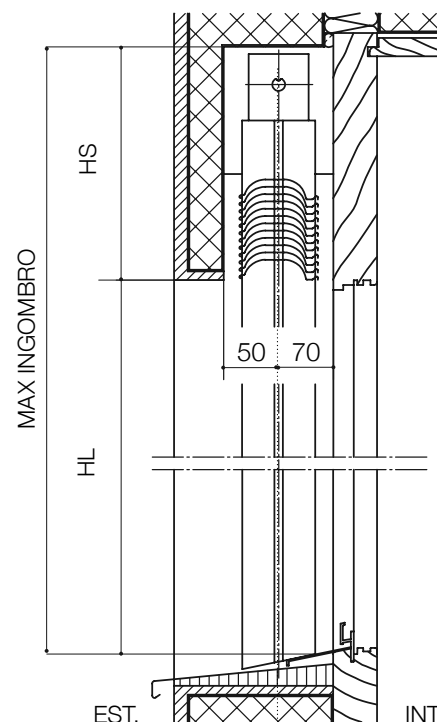

GUIDE

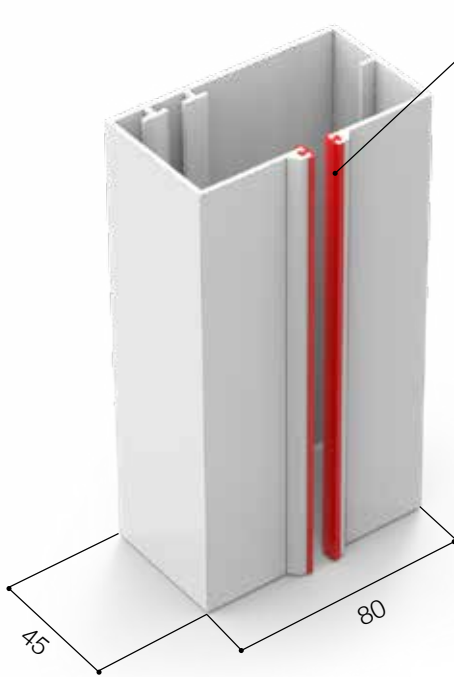
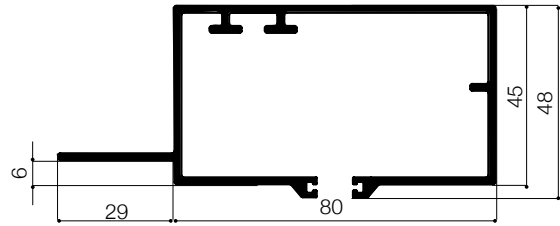
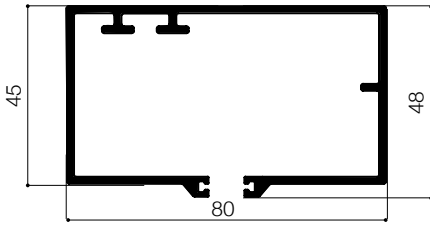

Guida standard - cod. 965

DI SERIE

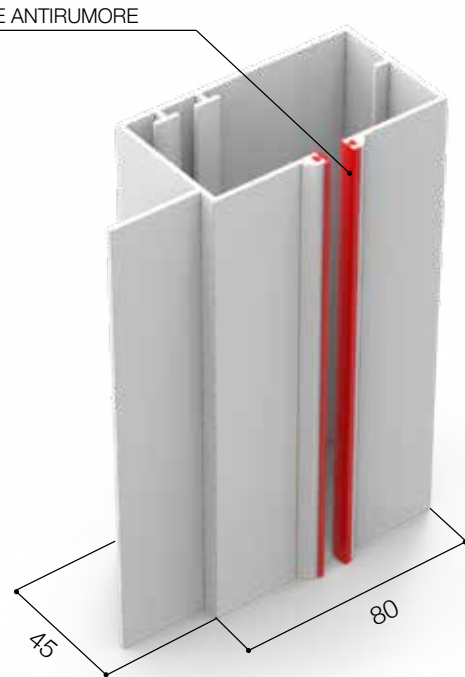

Guida con aletta - cod. 964

A RICHIESTA

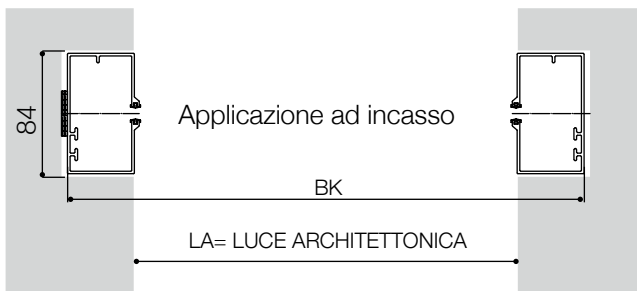

Applicazione ad incasso

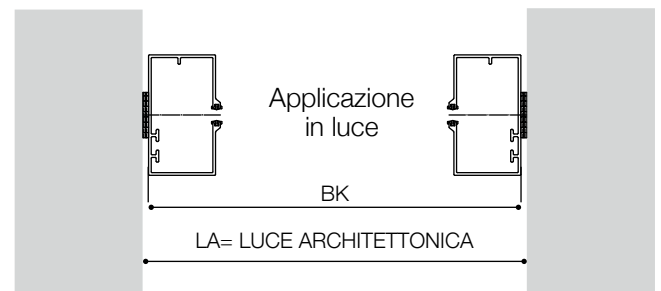

Applicazione in luce

SQUADRETTE PER GUIDE

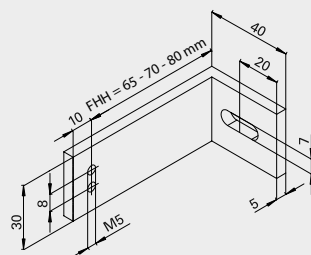

Squadretta per guide a L
cod. tipo 1

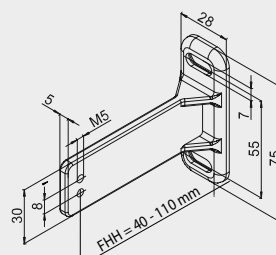

Squadretta per guide in ghisa
cod. tipo 2

LISTINO FRANGISOLE A CATENA GM 200

CONFIGURAZIONE BASE

Lamelle profilate 0,6 mm preverniciate nelle finiture dei colori standard	vedi pag. 36
Guide termolaccate	
Motore Somfy J4 1TN fine corsa preimpostato non regolabile	
Azionamento ad argano completo di asta a richiesta alternativa al motore	

OPTIONAL +

SUPPLEMENTO PER OPZIONI RELATIVE AL MODELLO

Cod.	Azionamento e comando	Supplemento	€
8966	Motore Somfy J4 HTM fine corsa regolabili	86,00	tenda
8967	Motore Somfy J4 IO radio	206,00	tenda
9045	Radiocomando Situo 1 Variation IO	128,00	cad.
9156	Radiocomando Situo 5 Variation IO	160,00	cad.
8821	diocomando a parete Smoove 1 IO	106,00	cad.
8822	Sensore vento Eolis WireFree IO (a batteria)	239,00	cad.
Accessori		Supplemento	€
8980	Squadretta fissaggio guide	18,00	cad.
9002	Guida con aletta laterale cod.964 (coppia)	9,00	m
8969	Lamelle squadrate NS200 spess. 0,6 mm	77,00	tenda
8850	Lamelle estruse spess. 1,1 mm	107,00	m ²
8851	Catena del meccanismo INOX resistente all'acqua salata (coppia)	93,00	m
8827	Carter ultima lamella inferiore - barra terminale	22,00	m
8823	Pilastrino 80x20x2	113,00	m
8878	Kit staffe fissaggio per pilastrino 80x20	37,00	cad.
9003	Asta sganciabile per argano	11,00	tenda
Trattamenti superficiali - Lavorazioni		Supplemento	€
8970	Taglio obliquo guida lato inferiore	17,00	tenda
	Verniciatura delle lamelle categoria 1 e 2 vedi pag. 37	15%	tenda
8825	Verniciatura a polvere del supporto delle lamelle	47,00	m
8978	Verniciatura a polvere delle clips per le lamelle	44,00	m
8972	Verniciatura a polvere cassonetto porta motore/trasmissione	25,00	tenda
9025	Lamelle in colore speciale - supplemento fisso	10,00	m ²
8833	Lamelle in colore speciale minore o uguale a 65 m ²	4.235,00	per ordine
8847	Lamelle in colore speciale minore o uguale a 95 m ²	3.630,00	per ordine
8835	Lamelle in colore speciale minore o uguale a 160 m ²	3.025,00	per ordine
8836	Lamelle in colore speciale minore o uguale a 200 m ²	1.815,00	per ordine
	Lamelle in colore speciale superiore a 200 m ²	0,00	per ordine
N.B. PER TUTTI I CALCOLI DEI SUPPLEMENTI AL m O AL mq LE DIMENSIONI DA CONSIDERARE SONO SEMPRE BK E H (HL+HS)			
altro		Supplemento €	
	Spedizione anticipata prese di collegamenti motore STAK3	60,00	per ordine (prezzo netto)

LISTINO FRANGISOLE A CATENA GM 200



BK - LARGHEZZA (DIETRO GUIDA - DIETRO GUIDA)

	600	700	800	900	1000	1100	1200	1300	1400	1500	1600	1700	1800	1900	2000	2100	2200	2300	2400	2500	2600	2700	2800
600	624	627	637	643	652	664	673	685	691	699	707	719	722	726	737	747	755	765	772	779	791	797	810
700	630	633	643	649	658	669	678	690	698	704	713	725	728	733	743	753	763	772	777	786	798	802	818
800	633	637	646	653	663	674	681	693	701	710	717	729	731	736	747	757	766	775	781	789	801	807	821
900	657	665	676	685	695	700	719	723	731	743	750	757	763	775	789	796	801	813	821	828	843	847	858
1000	691	698	707	725	734	741	757	764	777	786	795	803	818	827	834	850	857	867	876	887	897	906	923
1100	721	728	745	754	764	776	794	801	810	819	832	845	851	867	874	888	899	908	916	932	941	951	968
1200	742	759	766	783	789	801	818	828	838	852	862	873	884	896	911	920	929	945	954	968	978	989	1008
1300	787	802	811	823	835	850	867	876	893	905	918	929	942	952	966	978	996	1011	1020	1036	1045	1060	1074
1400	806	820	833	847	863	874	887	907	918	929	941	959	970	979	1001	1012	1026	1042	1052	1069	1080	1097	1.111
1500	836	849	863	879	893	907	924	937	951	966	979	995	1004	1021	1040	1052	1066	1078	1094	1.110	1.127	1.137	1.160
1600	862	890	900	919	932	946	967	984	1000	1012	1030	1043	1062	1078	1094	1.105	1.127	1.139	1.159	1.173	1.191	1.203	1.226
1700	905	927	944	959	976	992	1014	1029	1045	1062	1073	1096	1.110	1.125	1.141	1.161	1.176	1.195	1.208	1.227	1.243	1.260	1.280
1800	941	965	985	1003	1019	1033	1058	1077	1092	1.110	1.126	1.146	1.162	1.179	1.201	1.220	1.237	1.254	1.271	1.287	1.309	1.324	1.344
1900	968	995	1011	1031	1052	1069	1091	1.108	1.127	1.144	1.164	1.179	1.201	1.219	1.239	1.258	1.275	1.293	1.314	1.329	1.350	1.366	1.390
2000	993	1020	1042	1060	1077	1097	1.118	1.137	1.159	1.177	1.190	1.214	1.237	1.250	1.275	1.292	1.311	1.331	1.348	1.369	1.390	1.407	1.435
2100	1026	1056	1074	1098	1.120	1.137	1.161	1.176	1.197	1.220	1.243	1.267	1.286	1.307	1.329	1.351	1.366	1.388	1.406	1.427	1.450	1.468	1.496
2200	1052	1081	1.102	1.125	1.147	1.169	1.187	1.209	1.236	1.253	1.278	1.296	1.319	1.340	1.362	1.382	1.401	1.423	1.448	1.466	1.487	1.513	1.637
2300	1093	1.126	1.146	1.171	1.193	1.212	1.238	1.263	1.285	1.305	1.327	1.353	1.371	1.393	1.421	1.441	1.466	1.485	1.509	1.529	1.558	1.681	1.707
2400	1.111	1.144	1.172	1.194	1.215	1.236	1.265	1.293	1.311	1.336	1.360	1.386	1.404	1.427	1.452	1.477	1.498	1.521	1.544	1.672	1.693	1.716	1.746
2500	1.139	1.169	1.196	1.221	1.246	1.267	1.297	1.320	1.348	1.371	1.392	1.414	1.438	1.462	1.485	1.512	1.535	1.558	1.689	1.710	1.733	1.757	1.787
2600	1.176	1.209	1.239	1.261	1.286	1.308	1.342	1.366	1.392	1.417	1.438	1.468	1.490	1.515	1.544	1.568	1.589	1.619	1.746	1.770	1.799	1.826	1.852
2700	1.207	1.237	1.265	1.290	1.316	1.342	1.375	1.404	1.424	1.451	1.476	1.502	1.527	1.556	1.581	1.602	1.635	1.762	1.786	1.814	1.842	1.864	1.886
2800	1.232	1.262	1.291	1.322	1.344	1.372	1.400	1.429	1.457	1.483	1.513	1.533	1.559	1.586	1.613	1.645	1.775	1.799	1.828	1.850	1.880	1.896	1.924
2900	1.263	1.304	1.328	1.357	1.384	1.414	1.449	1.474	1.503	1.529	1.558	1.587	1.614	1.643	1.668	1.802	1.831	1.859	1.876	1.901	1.933	1.962	
3000	1.291	1.328	1.358	1.388	1.419	1.445	1.479	1.504	1.533	1.562	1.590	1.616	1.647	1.674	1.808	1.835	1.872	1.888	1.912	1.940	1.972		
3200	1.353	1.394	1.427	1.459	1.490	1.522	1.554	1.583	1.617	1.645	1.669	1.707	1.735	1.870	1.892	1.923	1.953	1.983	2.012				
3400	1.416	1.459	1.490	1.527	1.556	1.589	1.625	1.663	1.691	1.722	1.756	1.787	1.928	1.949	1.984	2.011	2.043	2.079					
3600	1.469	1.512	1.546	1.584	1.614	1.649	1.683	1.721	1.753	1.789	1.823	1.964	1.984	2.018	2.052	2.086	2.121						
3800	1.533	1.575	1.613	1.647	1.683	1.722	1.759	1.795	1.830	1.865	2.011	2.033	2.070	2.101	2.141								
4000	1.595	1.643	1.681	1.719	1.759	1.792	1.836	1.874	1.907	2.045	2.081	2.127	2.155	2.194									

HL - ALTEZZA LUCE ARCHITETTONICA

LARGHEZZE BK SUPERIORI A 2800 DA VALUTARE



Se cercate una tenda classica e dallo stile elegante, la KR 80 fa al caso vostro.
La **KR 80**, esteticamente una tenda molto bella e dai valori costruttivi altrettanto importanti.
La sua struttura semplice ma resistente negli anni richiede poca manutenzione.
Le sue lamelle di forma curva sono armoniose e raffinate ma allo stesso tempo molto funzionali.
Le lamelle curve e sottili di KR 80, sono particolarmente adatte per le ristrutturazioni, rispondendo alla profondità minima dell'architrave.



OSCURAMENTO



KR 80 COD. 8872



- + TENDA CLASSICA
- + IDEALE PER RISTRUTTURAZIONI
- + IMPACCHETTAMENTO RIDOTTO



Raccordo ottimale: il raccordo brevettato tra lamella e cordicella, che non necessita di manutenzione, ha occhielli in acciaio inossidabile che si collegano alla guarnizione senza indebolire le lamelle.

COSA LA RENDE UNICA

- Regolazione della luce adattata alle intemperie con diverse inclinazioni delle lamelle.
- Grazie alla profondità dell'architrave di appena 120 mm e alle sottili lamelle, la KR 80 è ideale in caso di ristrutturazioni.

CARATTERISTICHE COSTRUTTIVE

- Tecnologia di giunzione collaudata.
- Guide con profilo antirumore, bulloni di guida stabilizzati ai raggi UV per un funzionamento silenzioso.
- Cordicella in poliestere antispurco resistente all'usura.
- Solide lamelle flangiate su entrambi i lati larghe 80 mm, di forma concava.

OPTIONAL

- Guida Estrusa o guida cordino funicella.
- Le lamelle delle KR 80 possono essere fornite anche perforate (5% di fori, diametro fori 0,8 mm).
- Azionamento manuale o a motore.
- Integrabili con sistema IO o Domotica.

DIMENSIONI LIMITE	SINGOLO		ACCOPPIATO	
	MANUALE	MOTORE	MANUALE	MOTORE
Altezza luce (HL) min.	600* mm	600* mm	600* mm	600* mm
Altezza luce (HL) max.	4250 mm	4250 mm	4250 mm	4250 mm
Larghezza costruzione (BK) min.	410 mm	520 mm		
Larghezza costruzione (BK) max.	4500 mm	4500 mm		
Superficie massima* (BK x HL)	9,00 m ²	11,00 m ²	9,00 m ²	35,00 m ²
Numero massimo			5	6

*nessuna limitazione HL min., ma assicurare la copertura dell'architrave:
garantire assolutamente HS min. (previa autorizzazione dell'ufficio tecnico)

MISURE PREDISPOSIZIONE INCASSO

ALTEZZA LUCE HL	+	ALTEZZA DELL'INCASSO HS		
Da 600 a 1000	■	230	●	255 mm
Da 1001 a 1250	■	230	●	255 "
Da 1251 a 1500	■	230	●	255 "
Da 1501 a 1750	■	250	●	275 "
Da 1751 a 2000	■	265	●	290 "
Da 2001 a 2250	■	285	●	310 "
Da 2251 a 2500	■	300	●	325 "
Da 2501 a 2750	■	320	●	345 "
Da 2751 a 3000	■	335	●	360 "
Da 3001 a 3250	■	355	●	380 "
Da 3251 a 3500	■	370	●	395 "
Da 3501 a 3750	■	390	●	415 "
Da 3751 a 4000	■	405	●	430 "
Da 4001 a 4250	■	420	●	445 "

■ AZIONAMENTO MANUALE - MOTORE ● INGRANAGGIO NELL'AREA LAMELLE

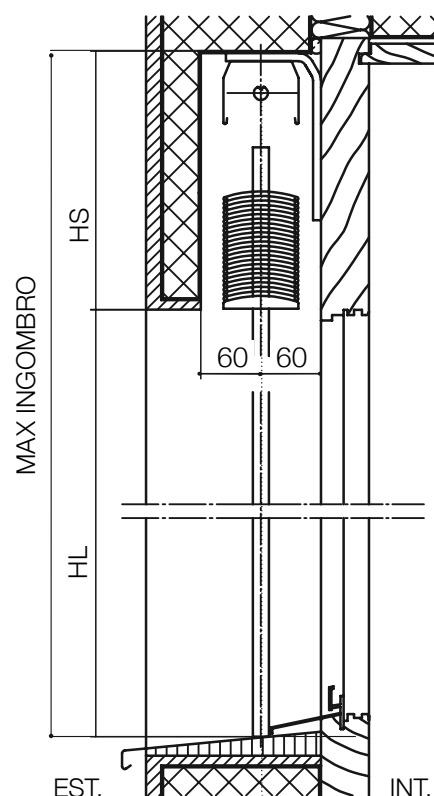

GUIDE



<p>Guida semplice FE cod. 941 Guida autoportante FE cod. 946</p>	<p>Guida cordino - Funicella cod.960 BK > 3000 nr. 1 cordino centrale BK > 3600 nr. 2 cordini centrali</p>	<p>Guida autoportante FD cod. 945</p>
	<p>Guida doppia FD cod. 954</p>	<p>Guida doppia cod. 934</p>

SQUADRETTE PER GUIDE

<p>Squadretta per guide in ghisa cod. tipo 2</p>	<p>Squadretta per guide FEH cod. tipo 3</p>	<p>Squadretta per guide cod. tipo 4</p>
---	--	--

LISTINO FRANGISOLE CON CORDINO KR 80

CONFIGURAZIONE BASE

Lamelle profilate 0,42 mm preverniciate nelle finiture dei colori standard e terminale termolaccato	vedi pag. 36
Guide termolaccate	
Motore Somfy J4 1TN fine corsa preimpostato non regolabile	
Azionamento ad argano completo di asta a richiesta alternativa al motore	

OPTIONAL +

SUPPLEMENTO PER OPZIONI RELATIVE AL MODELLO

Cod.	Azionamento e comando	Supplemento	€
8966	Motore Somfy J4 HTM fine corsa regolabili	86,00	tenda
8967	Motore Somfy J4 IO radio	206,00	tenda
9045	Radiocomando Situo 1 Variation IO	128,00	cad.
9156	Radiocomando Situo 5 Variation IO	160,00	cad.
8821	Radiocomando a parete Smoove 1 IO	106,00	cad.
8822	Sensore vento Eolis WireFree IO (a batteria)	239,00	cad.
Altri componenti		Supplemento	€
8980	Squadretta fissaggio guide	18,00	cad.
9003	Asta sganciabile per argano	11,00	tenda
	Guide laterali a cavetto in alternativa a guide estruse (KR805)	0,00	tenda
	Guida laterale estrusa e guida laterale a cavetto	15%	tenda
Trattamenti superficiali - Lavorazioni		Supplemento	€
	Verniciatura delle lamelle categoria 1 e 2 vedi pag. 37	15%	tenda
8972	Verniciatura a polvere cassonetto porta motore/trasmissione	22,00	tenda
9025	Lamelle in colore speciale - supplemento fisso	10,00	m ²
8833	Lamelle in colore speciale minore o uguale a 65 m ²	4.235,00	per ordine
8847	Lamelle in colore speciale minore o uguale a 95 m ²	3.630,00	per ordine
8835	Lamelle in colore speciale minore o uguale a 160 m ²	3.025,00	per ordine
8836	Lamelle in colore speciale minore o uguale a 200 m ²	1.815,00	per ordine
	Lamelle in colore speciale superiore a 200 m ²	0,00	per ordine
N.B. PER TUTTI I CALCOLI DEI SUPPLEMENTI AL m O AL mq LE DIMENSIONI DA CONSIDERARE SONO SEMPRE BK E H (HL+HS)			
altro		Supplemento €	
	Spedizione anticipata prese di collegamenti motore STAK3	60,00	per ordine (prezzo netto)

LISTINO FRANGISOLE CON CORDINO KR 80



BK - LARGHEZZA (DIETRO GUIDA - DIETRO GUIDA)

600	700	800	900	1000	1100	1200	1300	1400	1500	1600	1700	1800	1900	2000	2100	2200	2300	2400	2500	2600	2700	2800	2900	3000	3200	3400	3600	3800	4000	4200	4400	4500			
600	435	445	446	455	461	467	471	477	484	488	495	571	585	589	593	601	605	616	618	629	632	641	644	655	733	745	757	775	784	795	882	893	905		
700	436	446	447	456	462	468	472	479	486	489	497	572	586	590	594	602	607	618	619	630	633	642	645	656	734	746	758	776	785	797	883	894	906		
800	437	447	448	457	464	469	473	480	487	491	498	574	588	591	596	603	608	619	620	631	634	643	646	657	735	747	759	777	786	798	884	895	907		
900	445	451	456	464	469	477	482	487	493	500	511	586	593	604	609	615	619	630	636	645	649	658	662	669	751	761	779	790	808	816	906	922	928		
1000	455	461	470	475	483	492	497	501	515	520	528	605	620	621	636	638	644	657	663	675	677	687	690	699	785	799	812	825	845	858	949	968	973		
1100	458	469	471	484	489	498	503	513	523	530	536	620	632	637	645	649	664	669	677	688	695	702	706	714	806	819	834	850	862	880	976	992	1005		
1200	468	481	483	494	499	510	521	524	534	541	554	632	644	651	663	667	679	686	697	710	712	721	733	736	824	836	857	875	890	905	1003	1015	1028		
1300	482	489	498	511	513	527	533	542	555	559	569	654	673	677	687	695	702	714	722	735	741	750	755	766	857	875	893	912	927	944	1044	1065	1077		
1400	486	497	504	515	520	532	545	554	560	569	581	669	680	692	702	703	715	729	737	747	755	767	774	781	878	895	910	931	949	964	1072	1093	1104		
1500	489	503	511	521	530	543	553	559	569	579	589	680	693	702	710	721	734	745	752	764	772	783	791	803	895	910	933	952	970	989	1096	1114	1126		
1600	497	519	530	544	552	560	574	581	590	601	616	707	722	729	737	750	762	774	783	796	808	818	827	834	929	949	975	994	1015	1031	1140	1163	1177		
1700	520	542	549	566	574	586	597	605	616	629	640	733	748	757	767	779	790	801	819	828	838	849	858	867	966	983	1011	1031	1050	1070	1186	1207	1219		
1800	524	549	559	572	583	597	605	615	631	640	653	746	763	774	783	794	809	825	833	845	855	863	875	884	989	1007	1030	1051	1075	1208	1235	1247			
1900	537	560	572	585	596	612	618	631	644	655	668	764	781	797	808	816	831	843	854	864	876	891	899	910	1014	1037	1062	1087	1113	1251	1273	1291			
2000	543	567	579	590	603	618	626	638	654	665	675	779	796	808	818	832	844	855	864	884	895	904	915	929	1036	1058	1085	1110	1130	1157	1278	1304	1316		
2100	553	579	592	605	616	630	646	657	673	682	700	801	819	830	843	852	869	883	894	912	923	937	952	965	1069	1092	1120	1148	1171	1196	1320	1348	1366		
2200	565	590	601	614	629	645	656	668	685	697	710	818	833	846	860	871	884	898	915	930	941	956	971	982	1089	1115	1146	1171	1195	1219	1348	1375	1389		
2300	568	593	607	622	633	652	664	676	689	704	719	825	846	860	872	882	900	919	930	942	959	972	983	996	1110	1135	1162	1190	1219	1242	1369	1402	1417		
2400	578	609	622	636	651	668	681	692	711	723	739	850	869	883	895	910	928	942	956	972	988	1003	1014	1026	1144	1166	1201	1231	1258	1286	1418	1447	1463		
2500	589	613	627	645	662	675	690	704	718	731	747	863	882	896	910	923	942	953	972	987	1001	1015	1032	1044	1159	1190	1218	1253	1280	1311	1443				
2600	602	632	642	662	678	693	707	725	740	754	774	888	907	921	937	952	965	987	1000	1018	1038	1052	1061	1082	1195	1230	1259	1292	1322	1353	1490				
2700	609	636	652	668	688	701	717	733	750	763	781	898	919	933	951	964	982	1003	1015	1033	1050	1065	1080	1096	1213	1245	1279	1314	1342	1372					
2800	613	644	657	678	695	707	729	741	759	775	794	909	932	946	960	981	999	1018	1029	1048	1066	1078	1097	1113	1234	1265	1304	1333	1367						
2900	630	655	670	691	710	729	742	758	777	795	812	933	956	971	988	1006	1023	1042	1058	1074	1093	1109	1125	1138	1269	1304	1341	1375							
3000	633	662	679	698	713	734	750	765	788	801	820	948	966	979	1003	1016	1033	1052	1073	1091	1105	1122	1142	1157	1282	1320	1355	1390							
3200	658	687	703	726	739	763	777	806	822	839	858	1004	1025	1043	1058	1080	1100	1120	1139	1158	1179	1193	1212	1212	1345	1378	1417								
3400	674	709	726	746	769	791	809	828	847	864	887	1019	1043	1061	1081	1100	1120	1142	1162	1183	1201	1219	1239	1258	1394	1432									
3600	687	725	741	763	785	808	827	844	864	887	908	1043	1069	1087	1110	1126	1151	1172	1193	1215	1232	1256	1273	1294	1432										
3800	707	742	765	788	808	833	851	869	894	917	943	1075	1100	1122	1142	1169	1188	1210	1234	1261	1279	1300	1323												
4000	729	759	784	808	828	852	876	898	921	945	967	1114	1138	1160	1188	1207	1235	1254	1281	1304	1324	1346													
4200	750	785	811	834	858	882	907	924	951	973	1003	1151	1177	1202	1226	1248	1270	1300	1320	1347	1374														
4300	755	794	818	840	864	888	912	937	964	988	1012	1165	1194	1215	1237	1261	1286	1309	1333	1364															

HL - ALTEZZA LUCE ARCHITETTONICA



I frangisole delle linee **VR 70** e **VR 90** dimostrano che perfezionare gli aspetti funzionali non significa trascurare l'estetica. Grazie alla loro forma speciale, le lamelle sono ideali ovunque sia richiesta una buona schermatura della luce. La posizione delle lamelle è regolabile in qualsiasi posizione, a seconda delle esigenze. Le diverse varianti soddisfano ogni esigenza.

Schenker
Storen

OSCURAMENTO



VR70-90

COD. 8873 - COD. 8866



- + LAMELLE FRANGISOLE CLASSICHE
- + IDEALI PER GRANDI DIMENSIONI
- + FACILI DA INSTALLARE



Guida per funicella: la guida per funicella opzionale delle VR 90 consente svariate possibilità architettoniche nella progettazione della facciata.

Variante lamelle microforate

COSA LA RENDE UNICA

- Rapporto qualità-prezzo ottimale.
- Ampio spettro di applicazione, ad esempio per edifici amministrativi, scuole, villaggi residenziali, case per anziani, ospedali, case unifamiliari e plurifamiliari.
- Diverse posizioni delle lamelle per una schermatura ottimale di ambienti abitativi e lavorativi.
- Regolazione modulata della luminosità interna.

CARATTERISTICHE COSTRUTTIVE

- Elegante profilo delle lamelle per facciate esteticamente pregevoli.
- Guide dotate di profilo antirumore stabilizzato ai raggi UV per un comando silenzioso.
- Eccellenti proprietà isolanti che riducono i costi dell'energia.
- Solide lamelle flangiate su entrambi i lati larghe 70 mm e 90 mm con profili antirumore.
- Lamelle spesse 0,42 mm.
- Tutti i componenti meccanici essenziali possono essere sostituiti in loco.

OPTIONAL VR 70

- Guida estrusa.
- Lamelle disponibili anche perforate (5% di fori, diametro fori 0,8 mm).
- Azionamento manuale o a motore.
- Integrabili con sistema IO o Domotica.

DIMENSIONI LIMITE	SINGOLO		ACCOPPIATO	
	MANUALE	MOTORE	MANUALE	MOTORE
Altezza luce (HL) min.	600* mm	600* mm	600* mm	600* mm
Altezza luce (HL) max.	4250 mm	4250 mm	4250 mm	4250 mm
Larghezza costruzione (BK) min.	410 mm	520 mm		
Larghezza costruzione (BK) max.	4500 mm	4500 mm		
Superficie massima* (BK x HL)	9,00 m ²	11,00 m ²	9,00 m ²	35,00 m ²
Numero massimo			5	6

*nessuna limitazione HL min., ma assicurare la copertura dell'architrave:
garantire assolutamente HS min. (previa autorizzazione dell'ufficio tecnico)

MISURE PREDISPOSIZIONE INCASSO

ALTEZZA LUCE HL	+	ALTEZZA DELL'INCASSO HS					
Da 600 a 1000	■	190	●	215	▶	205	mm
Da 1001 a 1250	■	210	●	235	▶	225	"
Da 1251 a 1500	■	235	●	260	▶	250	"
Da 1501 a 1750	■	255	●	280	▶	270	"
Da 1751 a 2000	■	275	●	300	▶	290	"
Da 2001 a 2250	■	300	●	325	▶	315	"
Da 2251 a 2500	■	320	●	345	▶	335	"
Da 2501 a 2750	■	345	●	370	▶	360	"
Da 2751 a 3000	■	365	●	390	▶	380	"
Da 3001 a 3250	■	390	●	415	▶	405	"
Da 3251 a 3500	■	410	●	435	▶	425	"
Da 3501 a 3750	■	430	●	455	▶	445	"
Da 3751 a 4000	■	455	●	480	▶	470	"
Da 4001 a 4250	■	475	●	500	▶	490	"

■ MANUALE ● INGRANAGGIO NELL'AREA LAMELLE ▶ MOTORE

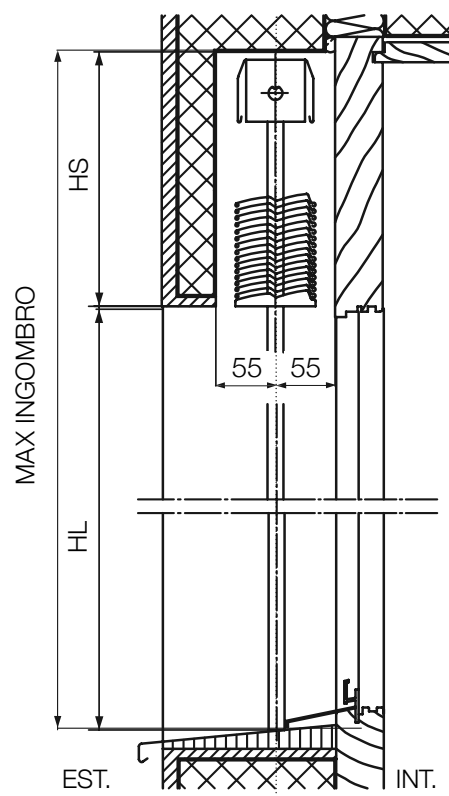

GUIDE

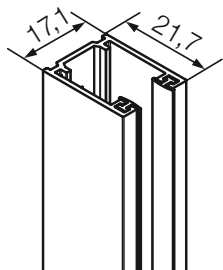

Guida semplice FE cod. 941
Guida autoportante FE cod. 946

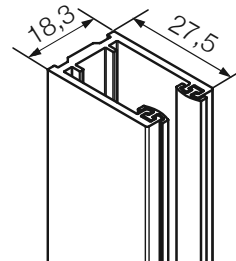

Guida autoportante FD cod. 945

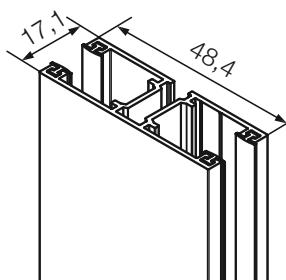

Guida doppia FD cod. 954
Guida semplice FER cod. 944

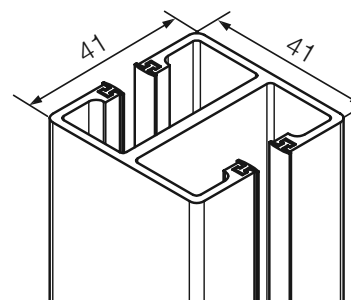

Guida doppia cod. 934
Guida doppia FDR cod. 955

SQUADRETTE PER GUIDE

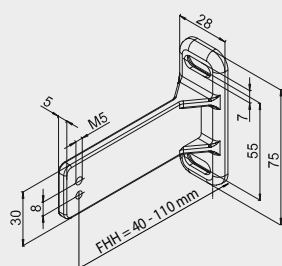

Squadretta per guide in ghisa
cod. tipo 2

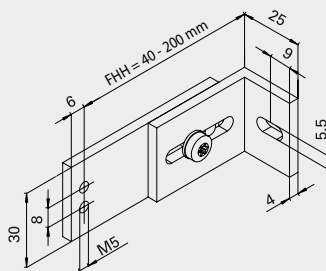

Squadretta per guide FEH
cod. tipo 3

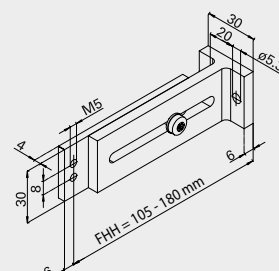

Squadretta per guide
cod. tipo 4

LISTINO FRANGISOLE CON CORDINO VR 70

CONFIGURAZIONE BASE

Lamelle profilate 0,42 mm preverniciate nelle finiture dei colori standard e terminale termolaccato	vedi pag. 36
Guide termolaccate	
Motore Somfy J4 1TN fine corsa preimpostato non regolabile	
Azionamento ad argano completo di asta a richiesta alternativa al motore	

OPTIONAL +

SUPPLEMENTO PER OPZIONI RELATIVE AL MODELLO

Cod.	Azionamento e comando	Supplemento	€
8966	Motore Somfy J4 HTM fine corsa regolabili	86,00	tenda
8967	Motore Somfy J4 IO radio	206,00	tenda
9045	Radiocomando Situo 1 Variation IO	128,00	cad.
9156	Radiocomando Situo 5 Variation IO	160,00	cad.
8821	Radiocomando a parete Smooove 1 IO	106,00	cad.
8822	Sensore vento Eolis WireFree IO (a batteria)	239,00	cad.
	Altri componenti	Supplemento	€
8980	Squadretta fissaggio guide	18,00	cad.
9003	Asta sganciabile per argano	11,00	tenda
	Trattamenti superficiali - Lavorazioni	Supplemento	€
	Verniciatura delle lamelle categoria 1 e 2 vedi pag. 37	15%	tenda
	Lamelle microforate	25,00	m ²
8972	Verniciatura a polvere cassonetto porta motore/trasmissione	25,00	tenda
9025	Lamelle in colore speciale - supplemento fisso	10,00	m ²
8833	Lamelle in colore speciale minore o uguale a 65 m ²	4.235,00	per ordine
8847	Lamelle in colore speciale minore o uguale a 95 m ²	3.630,00	per ordine
8835	Lamelle in colore speciale minore o uguale a 160 m ²	3.025,00	per ordine
8836	Lamelle in colore speciale minore o uguale a 200 m ²	1.815,00	per ordine
	Lamelle in colore speciale superiore a 200 m ²	0,00	per ordine
N.B. PER TUTTI I CALCOLI DEI SUPPLEMENTI AL m O AL mq LE DIMENSIONI DA CONSIDERARE SONO SEMPRE BK E H (HL+HS)			
	altro		Supplemento €
	Spedizione anticipata prese di collegamenti motore STAK3	60,00	per ordine (prezzo netto)

LISTINO FRANGISOLE CON CORDINO VR 70



BK - LARGHEZZA (DIETRO GUIDA - DIETRO GUIDA)

	600	700	800	900	1000	1100	1200	1300	1400	1500	1600	1700	1800	1900	2000	2100	2200	2300	2400	2500	2600	2700	2800	2900	3000	3200	3400	3600	3800	4000	4200	4400	4500	
600	433	453	459	471	483	493	504	513	525	537	547	616	629	634	649	662	670	681	686	702	718	728	735	748	816	836	864	884	907	923	1009	1028	1040	
700	434	455	460	472	484	494	505	515	527	539	548	618	630	636	651	663	673	682	687	703	719	729	736	750	818	838	867	885	908	924	1011	1029	1041	
800	434	455	460	472	484	494	505	515	527	539	548	618	630	636	651	663	673	682	687	703	719	729	736	750	818	838	867	885	908	924	1011	1029	1041	
900	448	461	472	484	495	508	519	528	545	553	564	634	646	658	668	681	691	702	712	728	739	751	761	775	846	867	891	915	933	960	1038	1065	1075	
1000	456	470	482	497	508	523	534	547	561	570	583	656	668	681	688	703	721	730	740	758	770	784	796	808	885	906	931	953	979	1005	1091	1120	1130	
1100	462	481	498	509	522	536	549	560	577	589	604	679	688	701	719	731	742	758	774	787	799	812	828	843	918	945	971	997	1021	1050	1139	1171	1181	
1200	473	492	504	519	535	548	561	576	589	605	620	692	704	723	735	752	765	779	789	809	822	840	847	867	945	970	999	1025	1053	1084	1174	1201	1214	
1300	487	504	517	534	553	565	577	593	610	624	641	719	734	745	762	783	797	808	821	843	857	872	888	905	982	1009	1043	1069	1102	1132	1227	1256	1271	
1400	497	519	532	553	566	579	597	613	633	646	666	741	755	774	791	809	823	842	856	874	891	908	924	941	1019	1050	1088	1117	1149	1181	1274	1307	1324	
1500	504	525	541	557	570	592	610	622	641	663	678	753	772	788	803	820	839	855	873	893	907	927	942	956	1042	1074	1110	1144	1175	1207	1303	1340	1355	
1600	505	536	552	570	585	610	629	641	666	679	702	779	796	812	830	855	871	888	902	928	942	961	978	996	1080	1118	1152	1185	1220	1256	1358	1399	1414	
1700	532	561	581	600	618	637	656	677	697	717	736	816	835	860	873	894	910	930	949	971	990	1011	1027	1045	1132	1171	1207	1243	1281	1320	1425	1463	1483	
1800	541	574	592	614	637	656	675	697	721	737	759	844	862	883	900	923	941	963	979	1006	1021	1041	1065	1087	1172	1209	1251	1287	1331	1371	1479	1516	1536	
1900	543	583	600	624	641	664	686	701	726	750	766	852	873	895	915	933	959	977	994	1020	1039	1064	1080	1104	1191	1231	1272	1316	1356	1399	1503	1547	1564	
2000	555	593	612	640	656	676	701	721	747	766	790	875	899	920	940	963	983	1005	1026	1052	1074	1094	1118	1137	1230	1271	1312	1362	1404	1443	1556	1598	1621	
2100	567	604	626	649	673	697	714	741	766	790	811	904	922	945	970	990	1016	1038	1058	1086	1104	1130	1151	1175	1270	1311	1359	1403	1449	1498	1609	1656	1678	
2200	581	618	643	668	690	713	739	764	786	808	836	929	949	976	995	1021	1043	1067	1091	1120	1140	1169	1191	1214	1311	1356	1404	1449	1496	1544	1665	1711	1734	
2300	593	630	655	677	702	726	754	777	806	825	854	946	970	996	1018	1048	1072	1097	1118	1151	1175	1201	1221	1250	1346	1395	1447	1491	1542	1593	1711	1764	1787	
2400	597	637	658	686	713	739	766	788	820	839	868	961	985	1014	1036	1064	1092	1113	1140	1170	1195	1223	1243	1272	1369	1419	1468	1521	1572	1624	1744	1795	1819	
2500	612	651	676	703	728	758	785	811	838	863	893	989	1014	1042	1069	1096	1121	1149	1175	1202	1229	1256	1280	1311	1408	1461	1514	1565	1617	1671	1796			
2600	620	665	689	719	746	774	800	827	860	886	915	1012	1040	1067	1092	1125	1150	1179	1201	1234	1260	1292	1317	1346	1448	1499	1554	1610	1666	1721	1846			
2700	627	675	702	733	758	788	818	845	878	905	933	1037	1063	1092	1120	1153	1177	1206	1232	1267	1295	1323	1348	1379	1483	1539	1595	1655	1713	1770				
2800	637	682	707	742	773	800	832	858	893	919	951	1050	1077	1108	1138	1169	1196	1225	1254	1290	1317	1345	1371	1404	1507	1566	1624	1683	1743					
2900	652	693	726	758	787	819	849	879	909	942	972	1075	1106	1135	1162	1198	1225	1254	1283	1320	1346	1379	1407	1443	1548	1608	1667	1727						
3000	658	703	736	769	800	834	867	895	929	956	992	1099	1126	1158	1190	1223	1253	1286	1316	1350	1378	1408	1444	1474	1584	1646	1711	1767						
3200	680	731	761	796	830	868	902	931	968	1000	1032	1141	1174	1209	1241	1280	1311	1346	1375	1414	1448	1481	1516	1549	1663	1726	1790							
3400	699	748	788	822	856	894	924	960	999	1032	1069	1184	1217	1248	1283	1322	1352	1392	1426	1465	1500	1534	1571	1608	1720	1788								
3600	723	776	812	854	887	923	963	1001	1039	1073	1113	1227	1268	1302	1344	1380	1414	1451	1489	1532	1568	1609	1642	1677	1798									
3800	736	796	833	872	910	951	988	1028	1070	1110	1147	1263	1303	1345	1381	1423	1457	1498	1539	1580	1619	1657	1698											
4000	763	822	858	905	939	985	1027	1063	1110	1150	1193	1316	1355	1395	1437	1478	1520	1562	1600	1645	1683	1729												
4200	783	842	880	927	966	1007	1055	1093	1140	1183	1226	1352	1392	1435	1474	1522	1565	1609	1649	1701	1738													
4300	789	854	894	942	981	1026	1074	1115	1158	1202	1248	1378	1419	1460	1507	1550	1595	1641	1680	1730														

ALTRE DIMENSIONI SU RICHIESTA

OPTIONAL VR 90

- Guida estrusa o Guida cordino funicella.
- Lamelle disponibili anche perforate (5% di fori, diametro fori 0,8 mm).
- Azionamento manuale o a motore.
- Integrabili con sistema IO o Domotica.

DIMENSIONI LIMITE	SINGOLO		ACCOPPIATO	
	MANUALE	MOTORE	MANUALE	MOTORE
Altezza luce (HL) min.	600* mm	600* mm	600* mm	600* mm
Altezza luce (HL) max.	4250 mm	4250 mm	4250 mm	4250 mm
Larghezza costruzione (BK) min.	410 mm	520 mm		
Larghezza costruzione (BK) max.	4500 mm	4500 mm		
Superficie massima* (BK x HL)	9,00 m ²	11,00 m ²	9,00 m ²	35,00 m ²
Numero massimo			5	6

*nessuna limitazione HL min., ma assicurare la copertura dell'architrave:
garantire assolutamente HS min. (previa autorizzazione dell'ufficio tecnico)

MISURE PREDISPOSIZIONE INCASSO

ALTEZZA LUCE HL	+	ALTEZZA DELL'INCASSO HS		
Da 600 a 1000	■ 230	● 255		mm
Da 1001 a 1250	■ 230	● 255		"
Da 1251 a 1500	■ 230	● 255		"
Da 1501 a 1750	■ 230	● 255		"
Da 1751 a 2000	■ 235	● 260		"
Da 2001 a 2250	■ 250	● 275		"
Da 2251 a 2500	■ 270	● 295		"
Da 2501 a 2750	■ 285	● 310		"
Da 2751 a 3000	■ 300	● 325		"
Da 3001 a 3250	■ 320	● 345		"
Da 3251 a 3500	■ 335	● 360		"
Da 3501 a 3750	■ 350	● 375		"
Da 3751 a 4000	■ 370	● 395		"
Da 4001 a 4250	■ 385	● 410		"

■ AZIONAMENTO MANUALE - MOTORE ● INGRANAGGIO NELL'AREA LAMELLE

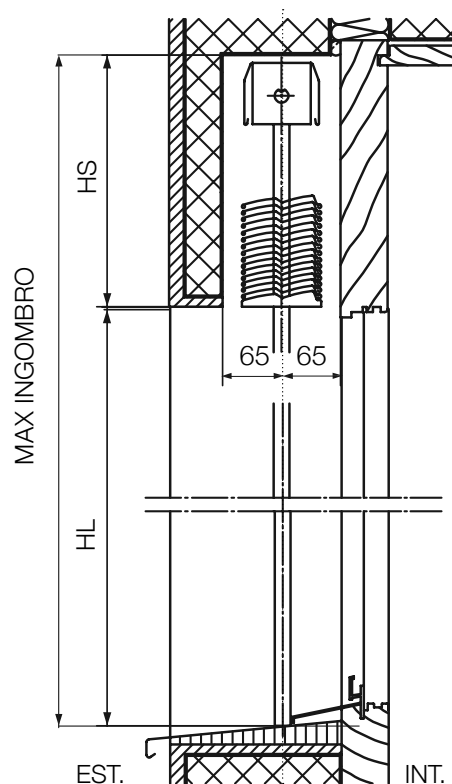

GUIDE

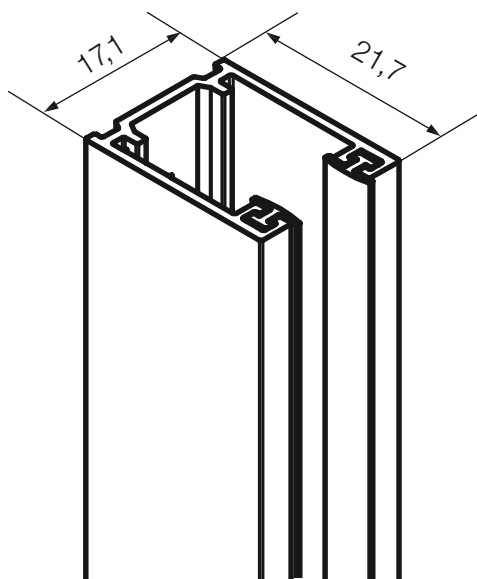

Guida semplice FE **cod. 941**
Guida autoportante FE **cod. 946**

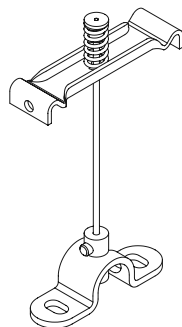

Guida cordino - Funicella **cod. 960**
BK > 3000 nr. 1 cordino centrale
BK > 3600 nr. 2 cordini centrali

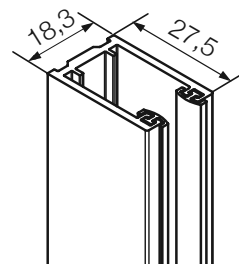

Guida autoportante FD **cod. 945**

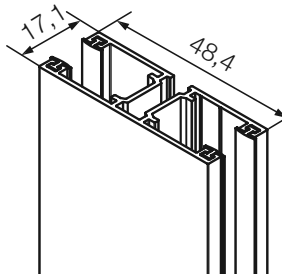

Guida doppia FD **cod. 954**

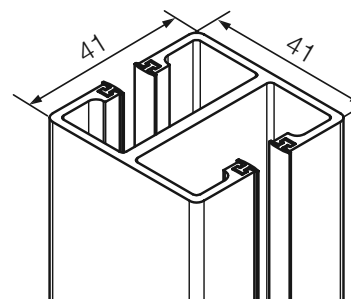

Guida doppia **cod. 934**

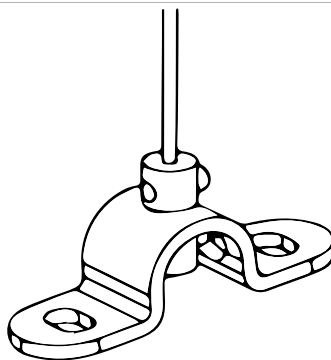

Portafunicella
soglia | davanzale

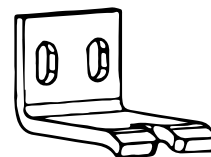

Portafunicella frontale

SQUADRETTE PER GUIDE

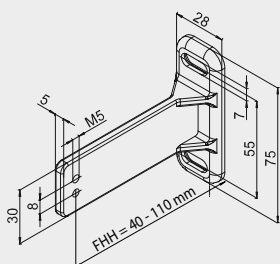

Squadretta per guide in ghisa
cod. tipo 2

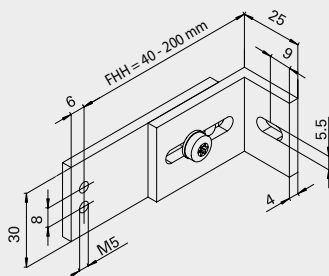

Squadretta per guide FEH
cod. tipo 3

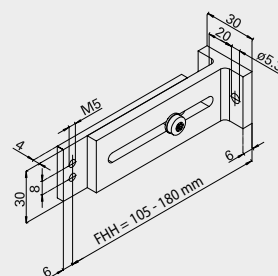

Squadretta per guide
cod. tipo 4

LISTINO FRANGISOLE CON CORDINO VR 90

CONFIGURAZIONE BASE

Lamelle profilate 0,42 mm preverniciate nelle finiture dei colori standard e terminale termolaccato	vedi pag. 36
Guide termolaccate	
Motore Somfy J4 1TN fine corsa preimpostato non regolabile	
Azionamento ad argano completo di asta a richiesta alternativa al motore	

OPTIONAL +

SUPPLEMENTO PER OPZIONI RELATIVE AL MODELLO

Cod.	Azionamento e comando	Supplemento	€
8966	Motore Somfy J4 HTM fine corsa regolabili	86,00	tenda
8967	Motore Somfy J4 IO radio	206,00	tenda
9045	Radiocomando Situo 1 Variation IO	128,00	cad.
9156	Radiocomando Situo 5 Variation IO	160,00	cad.
8821	Radiocomando a parete Smooove 1 IO	106,00	cad.
8822	Sensore vento Eolis WireFree IO (a batteria)	239,00	cad.
Altri componenti		Supplemento	€
8980	Squadretta fissaggio guide	18,00	cad.
9003	Asta sganciabile per argano	11,00	tenda
	Guide laterali a cavetto in alternativa a guide estruse (VR90S)	0,00	tenda
	Guida laterale estrusa e guida laterale a cavetto	15%	tenda
Trattamenti superficiali - Lavorazioni		Supplemento	€
	Verniciatura delle lamelle categoria 1 e 2 vedi pag. 37	15%	tenda
	Lamelle microforate	25,00	m ²
8972	Verniciatura a polvere cassonetto porta motore/trasmissione	25,00	tenda
9025	Lamelle in colore speciale - supplemento fisso	10,00	m ²
8833	Lamelle in colore speciale minore o uguale a 65 m ²	4.235,00	per ordine
8847	Lamelle in colore speciale minore o uguale a 95 m ²	3.630,00	per ordine
8835	Lamelle in colore speciale minore o uguale a 160 m ²	3.025,00	per ordine
8836	Lamelle in colore speciale minore o uguale a 200 m ²	1.815,00	per ordine
	Lamelle in colore speciale superiore a 200 m ²	0,00	per ordine
N.B. PER TUTTI I CALCOLI DEI SUPPLEMENTI AL m O AL mq LE DIMENSIONI DA CONSIDERARE SONO SEMPRE BK E H (HL+HS)			
altro		Supplemento €	
	Spedizione anticipata prese di collegamenti motore STAK3	60,00	per ordine (prezzo netto)

LISTINO FRANGISOLE CON CORDINO VR 90



BK - LARGHEZZA (DIETRO GUIDA - DIETRO GUIDA)

601	700	800	900	1000	1100	1200	1300	1400	1500	1600	1700	1800	1900	2000	2100	2200	2300	2400	2500	2600	2700	2800	2900	3000	3200	3400	3600	3800	4000	4200	4400	4500	
601	426	437	444	449	462	468	475	481	492	497	508	569	577	581	593	603	610	620	626	636	642	653	656	667	728	745	759	775	790	812	884	899	907
700	427	438	445	450	464	469	476	482	493	498	509	570	578	583	594	604	612	621	627	637	643	654	657	668	729	746	761	776	791	813	885	900	908
800	428	439	446	451	465	470	477	483	494	499	510	571	579	585	596	605	613	622	629	638	644	655	658	669	730	747	762	777	794	814	886	902	909
900	440	445	456	465	477	480	487	497	508	513	523	588	598	603	615	620	631	643	644	658	664	676	680	688	752	770	786	801	825	836	915	929	935
1000	446	455	467	470	481	488	498	509	515	524	534	597	605	618	629	634	644	656	663	675	686	690	700	711	772	789	808	828	847	866	940	957	965
1100	456	468	476	482	498	503	515	522	533	541	557	619	632	642	651	660	673	682	695	702	714	724	729	743	808	831	846	866	887	907	983	1005	1012
1200	468	475	487	497	509	519	528	532	549	558	568	638	648	653	669	679	689	702	714	723	733	745	752	765	832	851	872	893	917	935	1012	1031	1041
1300	476	484	499	505	522	525	541	548	564	568	586	653	665	675	690	700	706	721	729	743	750	766	772	785	851	874	896	918	941	961	1042	1063	1077
1400	484	494	506	516	532	541	553	558	576	583	597	669	680	693	702	715	726	735	751	762	773	785	790	809	873	902	921	943	968	989	1070	1099	1104
1500	493	504	521	531	543	557	570	580	593	608	621	689	702	715	725	739	750	764	776	789	803	813	825	843	907	935	956	983	1006	1036	1121	1140	1152
1600	491	519	530	536	557	566	578	593	609	618	636	706	719	731	742	757	770	779	791	810	819	836	850	863	932	954	981	1006	1036	1060	1148	1171	1184
1700	513	537	548	565	580	591	607	620	630	644	663	734	745	758	774	786	797	812	823	842	851	866	882	897	966	990	1017	1044	1074	1099	1186	1210	1224
1800	522	549	564	576	591	603	621	630	646	660	674	748	763	774	790	801	812	831	843	866	873	887	902	916	984	1017	1043	1072	1099	1127	1218	1242	1254
1900	533	564	578	586	605	620	637	645	665	678	698	767	784	797	813	828	840	860	874	891	900	920	935	949	1021	1052	1082	1113	1141	1172	1263	1291	1307
2000	541	572	585	594	618	631	645	660	675	689	706	783	801	811	824	843	861	876	890	908	920	942	955	968	1040	1076	1103	1133	1169	1196	1293	1319	1335
2100	555	579	594	609	630	644	658	673	688	701	723	797	812	830	844	862	875	898	911	924	943	960	975	992	1067	1097	1128	1159	1194	1224	1320	1351	1364
2200	566	596	609	629	645	662	681	695	710	729	745	822	836	858	875	893	907	929	943	959	975	995	1008	1026	1105	1137	1171	1203	1239	1272	1371	1403	1418
2300	571	603	618	634	655	670	688	703	719	737	759	835	858	873	891	907	920	942	957	978	994	1012	1027	1043	1125	1159	1190	1229	1265	1297	1399	1427	1443
2400	579	610	630	643	663	679	698	714	731	747	770	851	868	884	908	922	939	959	973	992	1011	1029	1042	1060	1141	1182	1213	1247	1286	1323	1421	1456	1474
2500	600	625	645	662	681	702	719	735	759	774	795	879	900	912	933	953	971	989	1007	1028	1041	1061	1082	1099	1187	1221	1256	1292	1330	1371	1476		
2600	601	632	652	668	691	709	728	746	767	783	807	888	907	927	945	966	983	1005	1023	1042	1060	1081	1098	1122	1199	1239	1278	1315	1356	1394	1502		
2700	609	641	664	677	702	721	740	761	777	797	819	904	924	943	964	982	1000	1021	1039	1061	1080	1099	1122	1141	1223	1261	1300	1342	1382	1421			
2800	624	655	677	690	718	735	758	775	796	816	836	927	949	966	989	1005	1027	1048	1066	1091	1110	1136	1154	1175	1259	1303	1341	1381	1426				
2900	631	665	688	707	733	752	772	791	813	832	855	946	964	987	1005	1025	1045	1072	1091	1114	1136	1157	1174	1198	1281	1328	1368	1412					
3000	641	675	693	721	737	759	779	798	823	844	868	955	977	995	1020	1040	1063	1087	1105	1129	1153	1173	1195	1219	1300	1350	1389	1432					
3200	662	697	719	741	765	788	812	833	855	876	902	995	1018	1039	1065	1088	1108	1135	1159	1183	1203	1226	1248	1274	1360	1413	1452						
3400	682	719	747	766	795	816	839	862	893	915	940	1033	1056	1080	1109	1130	1154	1181	1202	1229	1253	1281	1298	1326	1419	1472							
3600	700	739	764	787	812	838	862	888	916	941	970	1064	1092	1113	1137	1164	1187	1215	1239	1270	1294	1316	1340	1366	1461								
3800	719	758	786	808	839	863	891	919	945	971	1001	1098	1124	1151	1177	1206	1231	1262	1285	1316	1339	1369	1394										
4000	742	783	810	835	869	895	922	949	979	1007	1036	1137	1165	1195	1221	1250	1279	1308	1333	1362	1396	1424											
4200	761	802	833	864	894	922	953	982	1014	1037	1069	1173	1207	1235	1263	1292	1322	1357	1384	1416	1440												
4300	769	808	846	874	904	935	965	990	1026	1050	1085	1193	1223	1249	1282	1309	1344	1375	1400	1435													

ALTRE DIMENSIONI SU RICHIESTA

HL - ALTEZZA LUCE ARCHITETTONICA



Le **VR 90W** stabili e resistenti al vento sono state concepite appositamente per gli edifici in zone esposte al vento e testate dall'IFT di Rosenheim (Germania). Una maggiore stabilità e resistenza al vento significa anche un migliore bilancio ecologico ed energetico.

Schenker
Storen

OSCURAMENTO



VR 90W COD. 8982



- +** IDEALI PER EDIFICI ESPOSTI AL VENTO
- +** RESISTENZA FINO A 118 KM/H - CLASSE 6
- +** FACILE UTILIZZO E MANUTENZIONE

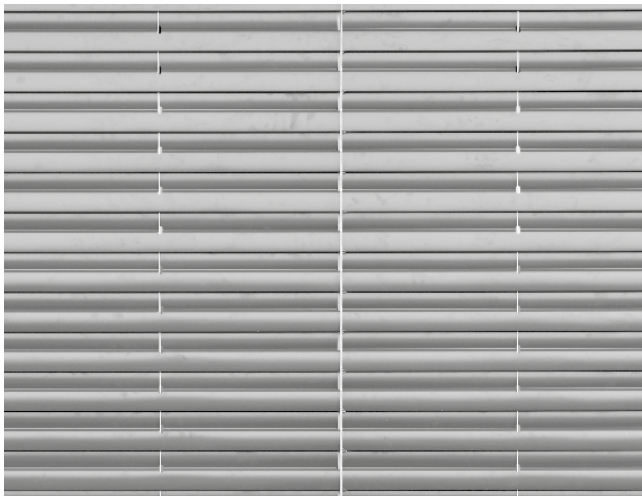

Elevata stabilità al vento: la combinazione di guida per funicella e guida per profili permette una stabilità al vento molto maggiore.

COSA LA RENDE UNICA

- Utilizzabili anche durante i temporali: stabilità al vento testata fino al grado Beaufort 11 (102 -118 km/h) o classe di resistenza al vento 6.
- Sottili guide per funicella aggiuntive danno ulteriore stabilità alla tenda.
- Per edifici in zone esposte al vento.
- Regolazione facilitata della luminosità interna.

CARATTERISTICHE COSTRUTTIVE

- Elegante profilo delle lamelle per facciate esteticamente pregevoli.
- Guide dotate di profilo antirumore stabilizzato ai raggi UV per un funzionamento silenzioso.
- Eccellenti proprietà isolanti che riducono i costi dell'energia.
- Solide lamelle flangiate su entrambi i lati larghe 90 mm con profili antirumore e oscuranti.
- Tutti i componenti meccanici essenziali possono essere sostituiti in loco.

OPTIONAL

- Azionamento manuale o a motore.
- Integrabili con sistema IO o Domotica.

VALORE LIMITE VENTO E NUMERO DI FUNICELLE NECESSARIE

BK	VALORI LIMITE VENTO	NUMERO FUNICELLE ⁽²⁾
700 - 1000	118 km/h	2
1001 - 1200	118 km/h	3
1201 - 1650	108 km/h	3
1651 - 3000	108 km/h	4
3001 - 4000	90 km/h	4
4001 - 4500	80 km/h	4

2) almeno 2 funicelle devono essere montate parallelamente alla guida a distanza di 82mm.

DIMENSIONI LIMITE

	SINGOLO		ACCOPPIATO	
	MANUALE	MOTORE	MANUALE	MOTORE
Altezza luce (HL) min.	600* mm	600* mm	600* mm	600* mm
Altezza luce (HL) max.	3000 mm	3000 mm	3000 mm	3000 mm
Larghezza costruzione (BK) min.	700 mm	700 mm		
Larghezza costruzione (BK) max.	4500 mm	4500 mm		
Superficie massima* (BK x HL)	9,00 m ²	9,00 m ²	9,00 m ²	20,00 m ²
Numero massimo			3	3

MISURE PREDISPOSIZIONE INCASSO

ALTEZZA LUCE HL	+	ALTEZZA DELL'INCASSO HS	
Da 600 a 1000	■	230	● 255 mm
Da 1001 a 1250	■	230	● 255 "
Da 1251 a 1500	■	230	● 255 "
Da 1501 a 1750	■	230	● 255 "
Da 1751 a 2000	■	235	● 260 "
Da 2001 a 2250	■	250	● 275 "
Da 2251 a 2500	■	270	● 295 "
Da 2501 a 2750	■	285	● 310 "
Da 2751 a 3000	■	300	● 325 "
Da 3001 a 3250	■	320	● 345 "
Da 3251 a 3500	■	335	● 360 "
Da 3501 a 3750	■	350	● 375 "
Da 3751 a 4000	■	370	● 395 "
Da 4001 a 4250	■	385	● 410 "

■ AZIONAMENTO MANUALE - MOTORE ● INGRANAGGIO NELL'AREA LABELLE

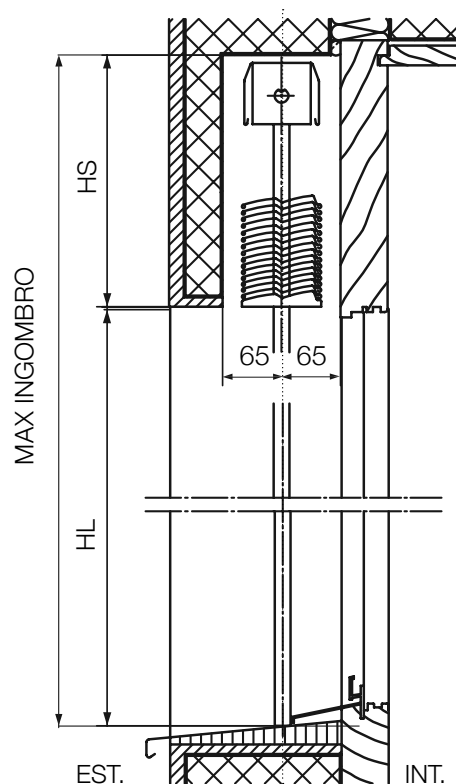

GUIDE

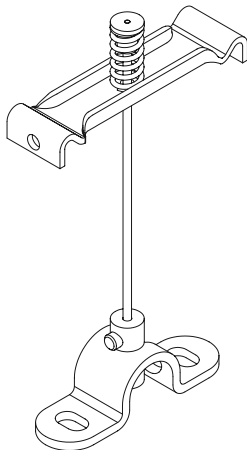
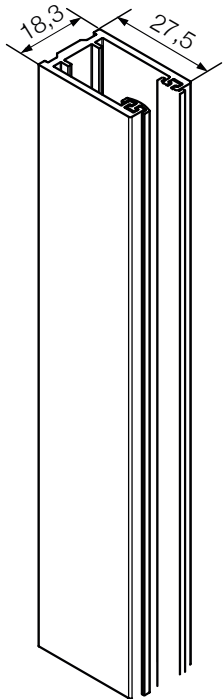

Guida autoportante FD cod. 945 +
Guide per funicella cod. 960

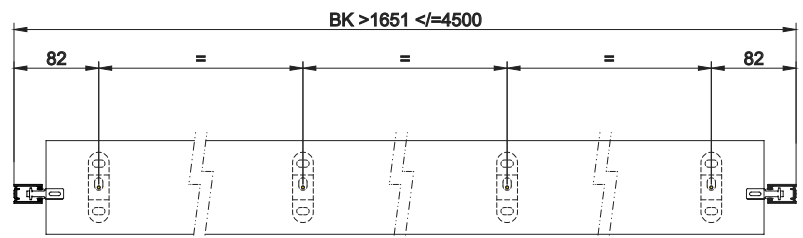
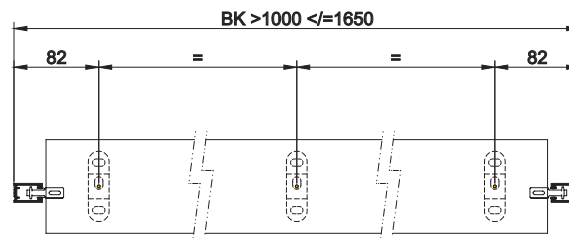
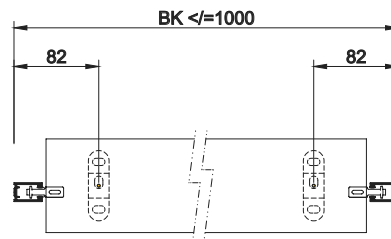

LISTINO FRANGISOLE CON CORDINO VR 90W

CONFIGURAZIONE BASE

Lamelle profilate 0,42 mm preverniciate nelle finiture dei colori standard e terminale termolaccato	vedi pag. 36
Guide termolaccate	
Motore Somfy J4 1TN fine corsa preimpostato non regolabile	
Azionamento ad argano completo di asta a richiesta alternativa al motore	

OPTIONAL +

SUPPLEMENTO PER OPZIONI RELATIVE AL MODELLO

Cod.	Azionamento e comando	Supplemento	€
8966	Motore Somfy J4 HTM fine corsa regolabili	86,00	tenda
8967	Motore Somfy J4 IO radio	206,00	tenda
9045	Radiocomando Situo 1 Variation IO	128,00	cad.
9156	Radiocomando Situo 5 Variation IO	160,00	cad.
8821	Radiocomando a parete Smoove 1 IO	106,00	cad.
8822	Sensore vento Eolis WireFree IO (a batteria)	239,00	cad.
	Altri componenti	Supplemento	€
8980	Squadretta per guide	18,00	cad.
9003	Asta sganciabile per argano	11,00	tenda
	Trattamenti superficiali - Lavorazioni	Supplemento	€
	Verniciatura delle lamelle categoria 1 e 2 vedi pag. 37	15%	tenda
8972	Verniciatura a polvere cassonetto porta motore/trasmissione	25,00	tenda
9025	Lamelle in colore speciale - supplemento fisso	10,00	m2
8833	Lamelle in colore speciale minore o uguale a 65 m ²	4.235,00	per ordine
8847	Lamelle in colore speciale minore o uguale a 95 m ²	3.630,00	per ordine
8835	Lamelle in colore speciale minore o uguale a 160 m ²	3.025,00	per ordine
8836	Lamelle in colore speciale minore o uguale a 200 m ²	1.815,00	per ordine
	Lamelle in colore speciale superiore a 200 m ²	0,00	per ordine
N.B. PER TUTTI I CALCOLI DEI SUPPLEMENTI AL m o AL mq LE DIMENSIONI DA CONSIDERARE SONO SEMPRE BK E H (HL+HS)			
	altro		Supplemento €
	Spedizione anticipata prese di collegamenti motore STAK3	60,00	per ordine (prezzo netto)

LISTINO FRANGISOLE CON CORDINO VR 90W



BK - LARGHEZZA (DIETRO GUIDA - DIETRO GUIDA)

601	700	800	900	1000	1100	1200	1300	1400	1500	1600	1700	1800	1900	2000	2100	2200	2300	2400	2500	2600	2700	2800	2900	3000	3200	3400	3600	3800	4000	4200	4400	4500	
515	522	528	531	539	568	576	583	586	603	607	751	758	767	770	786	788	795	806	808	819	828	831	850	852	852	1028	1036	1058	1076	1088	1.239	1.257	1.259
516	523	530	532	541	569	577	585	588	604	608	752	759	769	772	787	789	796	807	809	820	830	832	851	854	854	1029	1037	1060	1077	1089	1.241	1.258	1.260
517	524	531	533	542	570	578	586	589	605	609	753	761	770	773	788	790	797	808	810	821	831	833	852	855	855	1030	1038	1061	1078	1091	1.242	1.259	1.261
525	528	534	542	549	577	589	593	601	613	618	764	775	781	787	799	808	810	823	832	836	845	852	866	875	875	1051	1063	1082	1.100	1.118	1.271	1.285	1.294
536	536	549	556	561	592	602	608	618	625	634	785	791	801	806	820	827	835	843	850	858	864	874	895	899	899	1076	1092	1.116	1.136	1.150	1.303	1.320	1.329
546	546	559	566	572	605	614	619	630	640	652	800	812	816	828	838	846	852	863	867	879	891	896	917	923	923	1098	1.121	1.141	1.161	1.333	1.355	1.359	
557	560	571	579	585	622	631	637	651	662	667	822	833	839	850	862	872	878	891	904	908	919	927	944	953	953	1.140	1.160	1.183	1.206	1.221	1.383	1.405	1.415
571	574	583	596	605	637	645	655	665	676	687	840	855	864	869	885	896	907	915	922	933	943	949	973	982	982	1.163	1.181	1.209	1.230	1.249	1.413	1.435	1.440
580	580	597	605	613	644	660	668	677	692	701	857	868	879	891	899	912	923	933	941	952	966	973	994	1003	1003	1.191	1.209	1.237	1.261	1.278	1.445	1.463	1.479
591	591	603	615	622	658	669	675	689	706	715	873	884	894	904	920	928	939	951	960	971	982	992	1016	1021	1021	1.214	1.234	1.260	1.291	1.304	1.476	1.498	1.509
605	614	632	640	646	676	689	698	711	725	736	898	909	918	929	948	957	967	982	992	1005	1014	1023	1048	1058	1058	1.248	1.275	1.303	1.328	1.350	1.523	1.547	1.557
624	641	651	663	699	710	719	731	747	761	761	921	935	948	956	972	983	996	1008	1019	1032	1048	1056	1076	1089	1089	1.284	1.311	1.339	1.364	1.388	1.561	1.589	1.597
633	653	663	665	680	714	724	736	748	766	777	945	953	964	978	994	1007	1019	1032	1044	1052	1070	1085	1104	1114	1114	1.311	1.336	1.366	1.394	1.416	1.593	1.620	1.630
645	663	678	688	703	740	753	764	777	796	796	955	970	983	995	1011	1026	1033	1048	1062	1076	1091	1100	1122	1136	1136	1.336	1.360	1.393	1.426	1.448	1.623	1.650	1.665
648	664	679	689	703	740	753	764	777	796	810	981	990	1006	1017	1038	1052	1066	1080	1092	1106	1122	1137	1158	1170	1170	1.374	1.400	1.437	1.463	1.490	1.674	1.702	
662	676	688	702	711	753	766	778	796	813	830	997	1009	1026	1037	1055	1070	1085	1102	1113	1129	1144	1153	1181	1193	1193	1.396	1.423	1.462	1.491	1.517	1.703		
681	699	710	726	764	783	796	808	825	839	854	1014	1027	1043	1058	1078	1089	1103	1120	1133	1149	1165	1177	1202	1215	1215	1.421	1.451	1.487	1.522	1.548			
691	710	724	739	779	796	808	821	840	854	1029	1043	1061	1074	1094	1110	1125	1141	1153	1170	1186	1201	1226	1237	1237	1.445	1.477	1.513	1.545					
704	725	739	755	796	810	828	843	863	880	1056	1072	1084	1100	1122	1138	1157	1173	1184	1201	1220	1234	1259	1273	1273	1.487	1.516	1.557						
718	734	750	767	802	821	839	852	872	890	1069	1086	1102	1117	1137	1154	1169	1187	1202	1219	1236	1251	1279	1296	1296	1.507	1.537							
730	748	764	781	818	840	854	868	891	910	1086	1105	1121	1137	1158	1175	1191	1206	1223	1238	1261	1275	1305	1318	1318	1.532	1.565							
741	758	777	795	827	849	863	879	908	922	1102	1117	1136	1153	1175	1191	1209	1226	1245	1262	1282	1297	1327	1340	1340	1.560								
751	773	790	809	845	866	883	902	923	943	1127	1144	1160	1179	1202	1219	1239	1257	1275	1293	1314	1331	1358	1375	1375	1.594								
761	787	801	821	861	879	899	917	941	955	1142	1160	1179	1197	1220	1238	1258	1278	1294	1315	1334	1352	1381	1395	1395									
775	799	816	833	873	894	911	931	955	971	1159	1181	1196	1217	1238	1259	1275	1302	1317	1338	1357	1372	1403											

HL - ALTEZZA LUCE ARCHITETTONICA



Velette

LISTINO VELETTE FRANGISOLE



TIPO 1 BK - LARGHEZZA (DIETRO GUIDA - DIETRO GUIDA)

H	600	700	800	900	1000	1100	1200	1300	1400	1500	1600	1700	1800	1900	2000	2100	2200	2300	2400	2500	2600	2700	2800	2900	3000	3200	3400	3600	3800	4000	4200	4400	4500
200	125	128	131	135	141	143	147	151	153	158	164	167	171	176	181	192	195	199	203	206	211	213	220	232	235	244	250	269	276	285	314	324	326
300	143	149	153	160	167	171	177	183	187	193	200	207	213	220	226	240	245	251	256	262	267	272	280	301	304	316	328	353	365	376	419	430	436
400	149	157	163	169	176	182	188	195	200	206	217	224	232	238	244	259	265	273	280	286	292	298	307	327	333	348	361	386	402	414	458	472	478
500	181	189	200	207	217	223	240	247	256	265	280	291	298	315	324	341	350	359	367	376	391	400	411	432	441	459	486	517	535	562	615	632	645

9008 - TIPO 3 BK - LARGHEZZA (DIETRO GUIDA - DIETRO GUIDA)

H	600	700	800	900	1000	1100	1200	1300	1400	1500	1600	1700	1800	1900	2000	2100	2200	2300	2400	2500	2600	2700	2800	2900	3000	3200	3400	3600	3800	4000	4200	4400	4500
200	140	144	151	158	164	167	174	180	186	192	199	205	210	218	224	238	242	250	256	261	267	272	279	295	299	310	324	345	357	370	406	418	423
300	159	169	176	183	190	195	205	212	220	227	239	246	255	263	269	287	293	301	309	318	324	331	341	361	368	385	400	430	446	460	509	526	533
400	165	175	183	192	200	205	217	226	233	241	253	263	272	281	290	307	314	322	331	342	349	357	367	389	396	417	434	464	482	499	550	567	575
500	188	200	212	224	235	241	258	269	280	293	309	322	332	350	362	378	389	402	413	423	441	451	462	488	499	522	551	589	610	637	697	722	735

8922 - TIPO 8 BK - LARGHEZZA (DIETRO GUIDA - DIETRO GUIDA)

H	600	700	800	900	1000	1100	1200	1300	1400	1500	1600	1700	1800	1900	2000	2100	2200	2300	2400	2500	2600	2700	2800	2900	3000	3200	3400	3600	3800	4000	4200	4400	4500
200	199	205	211	221	227	234	239	245	253	259	272	279	286	298	314	321	327	336	343	350	357	363	380	386	402	417	441	455	470	509	522	532	
300	218	227	236	245	256	261	269	279	287	297	310	319	327	338	349	362	372	380	389	399	408	417	425	448	455	478	494	526	545	561	613	631	639
400	224	234	244	253	265	272	282	291	301	310	325	334	345	356	367	382	393	403	413	423	432	442	452	477	486	509	527	560	580	599	653	673	683
500	247	261	272	286	299	305	325	336	350	362	382	394	406	426	439	457	469	480	493	506	522	538	549	574	587	614	644	684	708	741	803	827	841

8950 - TIPO 9 BK - LARGHEZZA (DIETRO GUIDA - DIETRO GUIDA)

H	600	700	800	900	1000	1100	1200	1300	1400	1500	1600	1700	1800	1900	2000	2100	2200	2300	2400	2500	2600	2700	2800	2900	3000	3200	3400	3600	3800	4000	4200	4400	4500
200	331	342	353	361	372	378	388	396	407	418	430	441	451	460	471	487	495	504	514	527	535	544	553	572	580	603	621	653	671	690	737	757	765
300	363	377	390	405	418	426	441	453	468	482	501	515	530	543	557	573	589	601	614	626	641	655	666	695	707	737	762	805	829	858	923	949	964
400	374	390	407	422	436	447	465	480	493	510	533	549	563	578	596	614	630	643	660	674	690	706	719	751	765	798	827	874	903	935	1002	1034	1050
500	413	435	454	476	497	509	535	556	575	595	628	647	668	695	841	736	756	776	797	816	844	863	883	918	938	981	1028	1083	1122	1168	1255	1294	1318

SUPPLEMENTO PER OPZIONI RELATIVE AL MODELLO

	Azionamento e comando	Supplemento	
9005	Teste laterali	+ €	43,00 pz.
9110	Giunzione centrale	+ €	17,00 pz.
9346	Raccordo angolare	+ €	17,00 pz.

TIPO 1

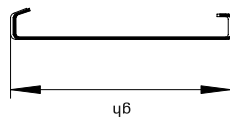

TIPO 3

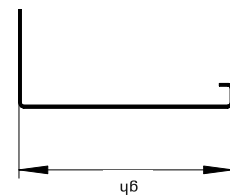

TIPO 8

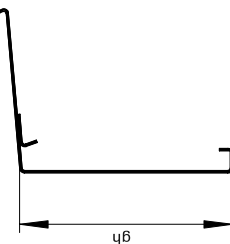

TIPO 9

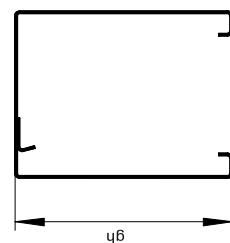

i Colori

+ Suncover mette a disposizione tutti i colori dell'arcobaleno e non solo: per ottenere una tonalità cromatica individuale impieghiamo il sistema di colori NCS, con ben oltre 1000 tonalità adatte per l'uso esterno. I colori standard qui rappresentati sono disponibili senza supplemento.

Questi colori non costituiscono modelli cromatici vincolanti.

COLORI STANDARD

LISTINO BASE

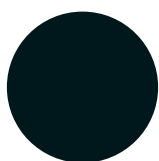

005 Nero Opaco
-
RAL 9005

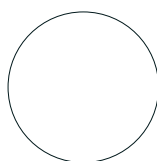

010 Bianco
NCS - S 0502 - B
RAL 9003

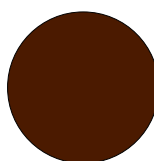

071 Marrone
NCS - S 8010 - Y50R
RAL 8014

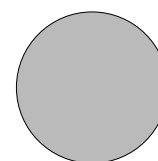

130 Grigio
NCS - S 3000 - N
RAL 7038

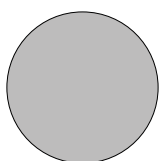

140 Alluminio
-
RAL 9006



276 Grigio Antracite
-
RAL 7016

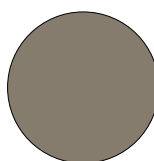

780 Bronzo
IGP 5807E77084S30
-

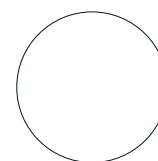

901 Bianco Puro
NCS - S 0502 - Y
RAL 9010

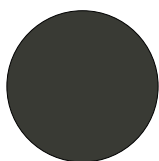

902 Grigio Terra d'ombra
-
RAL 7022

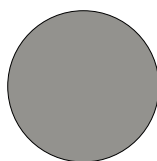

907 Grigio Alluminio
-
RAL 9007

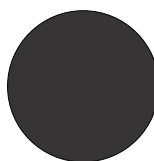

913 Nero Sabbiato
INTERPON YW359F
RAL 2100

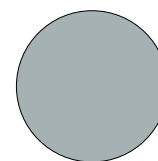

914 Grigio Sabbiato
INTERPON YW359F
RAL 2900

COLORI CATEGORIA 1

LISTINO BASE + 15%



008 Grigio Nerastro
-
RAL 7021

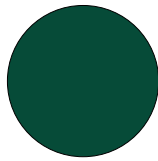

N 220 Verde Muschio
NCS - S 7020 - B90G
RAL 6005

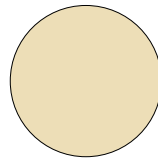

240 Beige Chiaro
NCS - S 2010 - Y30R
-

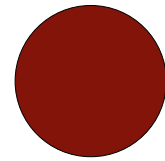

330 Porpora
NCS - S 3560 - R
RAL 3004

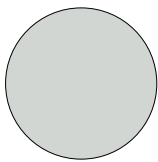

904 Grigio Chiaro
NCS - S 1502 - G
RAL 7035

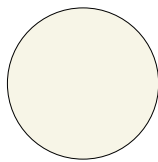

905 Bianco Crema
NCS - S 0903 - Y27R
RAL 9001

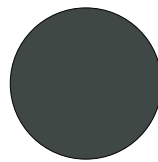

910 Grigio Scuro
NCS - S 7500 - N
RAL 7043

COLORI CATEGORIA 2

CONSEGNA + 15 GIORNI - LISTINO BASE +15%

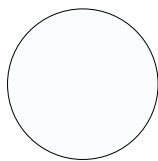

011 Bianco Traffico
-
RAL 9016

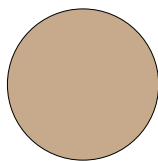

110 Beige
NCS - S 4010 - Y50R
-

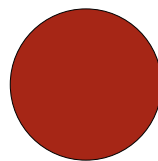

120 Terracotta
NCS - S 3560 - Y80R
RAL 3013

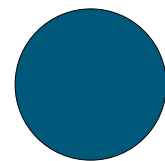

440 Azzurro
NCS - S 5040 - B
RAL 5009

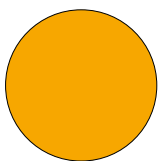

720 Giallo Cromo
NCS - S 1080 - Y20R
RAL 1007

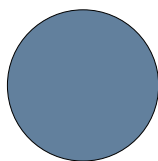

903 Blu Tortora
NCS - S 4030 - R90B
RAL 5014

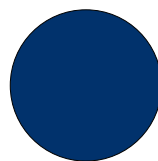

906 Blu Oltremare
NCS - S 4350 - R74B
RAL 5002

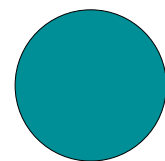

908 Turchese
NCS - S 3040 - B40G
RAL 5018

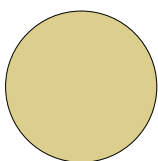

909 Verde Beige
NCS - S 2020 - G90Y
RAL 1000

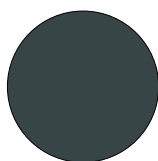

911 Grigio Ferro
-
RAL 7011

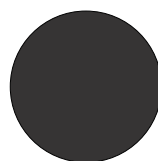

912 Grigio Traffico
NCS - S 7000 - N
RAL 7043

+ ENTRARE NELLA RETE SUNCOVER NON È MAI STATO COSÌ FACILE E VELOCE.

È una piattaforma web e con un semplice Click potrai redigere un preventivo o inserire un ordine e seguire analiticamente lo stato di avanzamento del processo produttivo per ogni singola riga d'ordine. Per maggiori informazioni contatta il tuo referente commerciale in Suncover.



+ LA NUOVA APPLICAZIONE CHE SUNCOVER
METTE A DISPOSIZIONE DEI CLIENTI





Modulo d'ordine



DOWNLOAD

SCARICA LA VERSIONE ELETTRONICA DAL NOSTRO SITO **suncover.com**
OPPURE SCRIVI A: **sun@suncover.com**

 MODULO GESTIONE FRANGISOLE				Schenker Stores	
<input type="checkbox"/> RICHIESTA OFFERTA			<input type="checkbox"/> INOLTRO ORDINE		
23/01/2023	Vs. Rif.		Regione Sociale per FATTURAZIONE		
<u>Agente di zona</u>			Indirizzo		
<u>Sconto da applicare</u>			CAP/Comune/Prov		
<u>Modalita' di pagamento</u>			P.IVA		
			e-mail		
			Mobile		
			Codice UNIVOCO		
		DESTINAZIONE MERCE	Indirizzo		
			CAP/Comune/Prov		
			Referente al ritiro		
			Recapito Mobile		
			Recapito mail		
MODELLI		FINITURE		TIPOLOGIA GUIDE	
MODELLO FRANGISOLE	Lamelle		GM 200	VR-KR	
	Guide			IMPORTANTE: Le guide autoportanti non sono idonee essere incassate e non sono disponibili per le guide doppie	
POSA DEL CASSONETTO	Barra finale				
	Squadrette				
TIPOLOGIA SQUADRETTE	Clips GM200		VELETTE (GALLERIE)		
	Portalamelle GM200		Tipo		Profondità GT2
LUNGHEZZA SQUADRETTE d2	Catena GM200		Colore		
	Pilastrino 80x20		Larghezza		Utilizzare questa sezione solo in caso di BK frangisole tutti uguali
			Altezza GH		
TIPOLOGIA LAMELLE	GM 200		VR/KR		
AZIONAMENTO E COMANDI					
Tipologia Azionamento					
Richiesta anticipo prese STAK3					
Radiocomandi per motori IO					Q.tà
					Q.tà
Sensori per motori IO					Q.tà
Arganello	Posizione		Tipo Asta/manovella		
	Colore		Lunghezza asta mm		
	Distanza dietro guida - asse arganello				
NOTE - OSSERVAZIONI - INTEGRAZIONI					Timbro e firma per approvazione incondizionata di tutti i dati contenuti nel presente modulo
SUNCOVER ITALIA - VIA XXV APRILE 6 - SAN GIORGIO DI PIANO (BO) - WWW.SUNCOVER.COM					



Condizioni Generali di Vendita

1 - DISPOSIZIONI GENERALI

(a) I termini e le condizioni qui di seguito indicati (le "Condizioni Generali di Vendita") formano parte integrante dei contratti conclusi tra il Venditore e l'Acquirente per la fornitura dei prodotti del Venditore (i "Prodotti").

(b) Le Condizioni Generali di Vendita si applicano a tutte le transazioni concluse tra il Venditore e l'Acquirente senza la necessità che vi sia un espresso richiamo alle stesse o uno specifico accordo in tal senso alla conclusione di ogni singola transazione. Qualsiasi condizione o termine differente trova applicazione soltanto se confermato per iscritto da parte del Venditore.

(c) Il Venditore si riserva il diritto di modificare, integrare o variare le Condizioni Generali di Vendita, allegando tali variazioni alle offerte ovvero a qualsivoglia corrispondenza inviata per iscritto all'Acquirente

2 - OFFERTE ED ORDINI

(a) Le offerte del Venditore non sono da considerarsi vincolanti, in particolare con riferimento alle quantità, ai prezzi e ai termini di consegna.

(b) Gli ordini e/o le modifiche di ordini effettuati verbalmente o telefonicamente devono essere confermati, per iscritto a mezzo fax oppure e-mail, da parte dell'Acquirente. In caso contrario il Venditore non si assume alcuna responsabilità con riguardo a eventuali errori o possibili fraintendimenti.

(c) Le informazioni contenute nei cataloghi o stampati pubblicitari del Venditore, quali caratteristiche tecniche dei prodotti o dei componenti, dimensioni, schemi di montaggio, colori, ecc., hanno valore meramente indicativo, in ragione delle specifiche tecniche e della evoluzione tecnologica dei prodotti aziendali. I dati impegnativi potranno essere forniti di volta in volta e dietro esplicita richiesta. Al fine di migliorare la qualità del prodotto, il Venditore si riserva il diritto di modificare lo stesso senza alcun preavviso e anche dopo l'accettazione dell'ordine.

(d) Gli ordini effettuati dall'Acquirente non s'intendono accettati finché non siano stati confermati per iscritto (email, sistemi intranet o altri sistemi digitali) da parte del Venditore. In caso di variazioni di ordini trasmessi dall'Acquirente per le vie brevi, l'emissione della fattura da parte del Venditore oppure l'esecuzione dell'ordine da parte del Venditore sarà considerata quale conferma.

(e) Il Venditore si riserva la facoltà di accettare modifiche o annullamenti di ordine in funzione dello stato di avanzamento della commessa.

(f) L'Acquirente si impegna a manlevare il venditore da qualsiasi costo che questi abbia sostenuto per l'esecuzione dell'ordine anche nel caso di annullamento e/o variazione dello stesso.

3 - PREZZI E TERMINI DI PAGAMENTO

(a) I prezzi della merce sono quelli del listino in vigore al momento dell'ordine, eccetto deroga scritta. Le offerte e/o gli ordini sono validi con i prezzi indicati per il periodo menzionato, franco stabilimento del Venditore.

(b) I prezzi dei Prodotti non sono comprensivi di IVA, che deve essere corrisposta al momento della consegna o in conformità alle specifiche disposizioni indicate nella fattura.

(c) Il pagamento deve essere effettuato nei termini e con le modalità espresse in fattura. Le rimesse dirette devono essere effettuate a mezzo bonifico bancario, assegno circolare, assegno bancario o contanti nei limiti imposti dalla vigente normativa.

(d) Tasse, imposte, spedizione, assicurazione, installazione, formazione all'utente finale, servizio post-vendita non sono inclusi nei prezzi se non quotate separatamente.

(e) In aggiunta agli altri rimedi consentiti dalla legge applicabile o dalle presenti Condizioni Generali di Vendita, il Venditore si riserva il diritto di applicare interessi di mora sui ritardati pagamenti a decorrere dalla data in cui sia maturato il diritto al pagamento, calcolati al tasso ufficiale di riferimento maggiorato di 8 punti e comunque sempre all'interno dei tassi soglia ex Legge 108/96. In caso di rapporto tra imprese, il Venditore si riserva di applicare gli interessi moratori a norma dell'art. 2 del D. Lgs. n. 231/2002, come sostituito dall'art. 1, comma 1, lettera b), del D. Lgs. n. 192 del 2012, e ss.mm.ii.

Per ritardato pagamento o insoluti, oltre alle spese bancarie, saranno addebitate le spese di gestione insoluto pari a € 10,00.

(f) Nel caso in cui l'Acquirente non effettui il pagamento nei termini e secondo le modalità indicate dal Venditore o nel caso in cui l'attività dell'acquirente sia condotta non in conformità al corso ordinario degli affari, con ciò intendendosi, senza alcuna limitazione, l'emissione di atti di sequestro o di protesti, o quando i pagamenti siano stati ritardati o siano state richieste o promosse procedure concorsuali, il Venditore ha il diritto, a propria discrezione, di sospendere o di cancellare ulteriori consegne e/o di dichiarare qualsiasi pretesa derivante dal rapporto d'affari come immediatamente esigibile. Inoltre il Venditore può in tali casi richiedere anticipi sui pagamenti e/o un deposito in garanzia.

(g) L'Acquirente non ha alcun diritto di effettuare alcuna compensazione, trattenuta o riduzione tranne che nel caso in cui la propria

Condizioni Generali di Vendita

domanda in tal senso sia stata definitivamente e giudizialmente accolta.

4 - TERMINI DI CONSEGNA

(a) Se non diversamente concordato per iscritto, qualsiasi termine di consegna indicato non è vincolante per il Venditore. Salvo diverso accordo tra le parti, il termine di consegna indicativo è quello precisato nella conferma d'ordine. Tuttavia il Venditore si impegna ad eseguire l'ordine ricevuto entro 60 giorni dal termine di consegna indicato in conferma d'ordine.

(b) Il Venditore si riserva il diritto di effettuare ragionevolmente consegne parziali, tranne che non ci siano disposizioni tassative indicate dall'Acquirente in fase di ordine.

(c) Qualsiasi responsabilità per la consegna derivante da forza maggiore o da altri eventi imprevedibili non imputabili al Venditore, ivi inclusi, senza alcuna limitazione, scioperi, serrate, disposizioni della pubblica amministrazione, successivi blocchi delle possibilità di esportazione o importazione, in considerazione della loro durata e della loro portata, liberano il Venditore dall'obbligo di rispettare qualsiasi termine di consegna pattuito.

(d) Il Venditore non è obbligato ad accettare resi dei prodotti, salvo che sia stato espressamente pattuito per iscritto. Qualsiasi costo a tal fine sostenuto è a carico dell'Acquirente.

5 - MODALITÀ DI CONSEGNA

(a) Il Venditore provvederà a recapitare ai clienti i prodotti ordinati mediante vettore di propria fiducia. Modalità di consegna diverse, anche parziali, devono essere comunicate dall'Acquirente al Venditore tassativamente entro e non oltre la trasmissione dell'ordine.

(b) Le spese di spedizione della merce sono a totale carico dell'Acquirente, salvo accordi diversi pattuiti tra le parti nella conferma d'ordine. Tutte le merci si intendono rese franco nostra sede. Le spese di spedizione verranno calcolate come segue: per ordini con imponibile superiore a 3.000,00 Euro: consegna gratuita; per ordini con imponibile inferiore a 3.000,00: contributo forfettario di 150,00 Euro; per ordine da 1 a 3 pezzi: contributo forfettario di 100,00 Euro.

6 - DOVERE DI ISPEZIONE E ACCETTAZIONE DEI PRODOTTI

(a) Al momento della presa in consegna dei Prodotti, l'Acquirente dovrà immediatamente:

(i) verificare le quantità e l'imballaggio dei Prodotti e registrare qualsiasi obiezione nella nota di consegna firmando il DDT o la Fattura "con riserva"

(ii) effettuare un controllo di conformità dei Prodotti rispetto a quanto indicato nella conferma d'ordine e registrare qualsiasi difformità nella nota di consegna.

(b) Nel caso di denuncia di vizi l'Acquirente deve rispettare le procedure e i termini che seguono:

(i) la comunicazione deve essere effettuata entro 8 giorni consecutivi a partire dalla presa in consegna dei Prodotti da parte dell'Acquirente. Nel caso in cui la contestazione sia relativa ad un vizio che, nonostante l'ispezione iniziale, sia rimasto celato, la contestazione deve essere effettuata al più presto entro la fine del giorno lavorativo in cui il vizio sia stato scoperto e, in ogni caso, non più tardi di 2 (due) settimane dalla presa in consegna dei Prodotti;

(ii) la comunicazione dettagliata deve essere inoltrata in forma scritta al Venditore entro i termini sopra indicati. Qualsiasi comunicazione effettuata telefonicamente non viene accettata come valida ed efficace;

(iii) la comunicazione deve riportare gli estremi dell'etichetta applicata al prodotto (laddove presente), specificare la tipologia e l'ammontare dei vizi addotti;

(iv) l'Acquirente acconsente a mettere a disposizione i Prodotti contestati perché vengano ispezionati; tale ispezione verrà effettuata dal Venditore o da un incaricato nominato dal Venditore.

(c) Il materiale che si ritiene difettoso dovrà essere spedito, previo avviso del Venditore, in porto franco, e quello sostituito rimarrà di proprietà del Venditore. La merce resa deve essere imballata con la massima cura, adottando tutte le precauzioni necessarie per evitare danneggiamenti durante il trasporto.

(d) Le merci rese saranno verificate dalla Venditrice per attestarne l'effettiva difformità contestata e la stessa provvederà a sostituire i prodotti difettosi o rimborsarne il prezzo in caso di denuncia fondata, mentre addebiterà all'acquirente tutti i costi sostenuti in caso di denuncia infondata. E' comunque facoltà della Venditrice controllare accuratamente gli articoli resi e, secondo le circostanze ed a suo insindacabile parere, riparati, sostituiti o rimborsati. Per le riparazioni fuori garanzia, invece, la Venditrice dovrà comunicare all'Acquirente il relativo preventivo di spesa, che dovrà essere approvato per iscritto.

(e) Qualsiasi Prodotto per il quale non sia stata sollevata alcuna contestazione conformemente alle procedure e ai termini qui sopra indicati viene considerato approvato e accettato dall'Acquirente.



Condizioni Generali di Vendita

(f) Non è ammesso il c.d. recesso “ad nutum”.

7 - RISARCIMENTO DANNI

Per errori di produzione della merce, difetti della stessa, nonché il suo cattivo funzionamento in relazione alla pattuita destinazione d'uso, di cui, comunque, sarà accertata la responsabilità del Venditore, sarà riconosciuta, solo ed esclusivamente, la riproduzione e la spedizione della stessa merce identica per quantità e qualità (genere e tipo) priva di ogni vizio e perfettamente funzionante. Restano, quindi, esclusi tutti gli eventuali altri costi sostenuti dall'Acquirente come ad esempio: smontaggio, rimontaggio, ore uomo, ore di viaggio, oneri di trasporto, ecc., nonché ogni altra spesa e/o risarcimento diretto o indiretto.

8 - TERMINI DI GARANZIA

(a) Il Venditore garantisce che i prodotti sono esenti da vizi e conformi alle specifiche tecniche dichiarate.

(b) La garanzia si applica solo sui prodotti utilizzati in ambiente e per applicazioni coerenti con le specifiche dichiarate dal Venditore; ogni uso improprio è da ritenersi vietato.

(c) La garanzia non avrà validità se l'inconveniente o anomalia risulterà dipendente da applicazioni non corrette o non adeguate al prodotto, oppure se lo stesso non sarà conforme alla messa in servizio. Inoltre la garanzia non avrà validità per danni causati da mancata manutenzione e/o danni accidentali causati dall'utilizzatore del Prodotto. L'eventuale modifica o sostituzione di parti del prodotto non autorizzata dal Venditore, solleva il costruttore da responsabilità civili e penali, facendo comunque decadere la garanzia. La garanzia non copre le normali parti soggette ad usura.

(d) Salvo diversa pattuizione, i prodotti del Venditore sono coperti da garanzia nei termini di legge a partire dalla data della consegna. La garanzia si intende per sostituzione e/o riparazione gratuita dei pezzi che presentassero difetti di fabbricazione. Non rientrano nella garanzia tutti i danni non riconducibili a diretta colpa del Venditore come, a titolo esemplificativo e non esaustivo: danni da usura da agenti atmosferici e/o da terzi, danni subiti durante il trasporto, danni da cattiva conservazione, danni da manomissione del prodotto, danni da errato montaggio e/o da imperizia d'uso, danni da superamento dei limiti di prestazione, danni derivanti da informazioni errate o incomplete fornite in fase di ordine.

(e) La durata minima della garanzia è quella prevista dalle attuali disposizioni di Legge. Il Venditore si riserva la facoltà di ampliare i termini di garanzia su specifici Prodotti.

Non sono oggetto di garanzia i componenti del prodotto soggetti ad usura (reti, teli).

9 - LIMITAZIONE DELLA RESPONSABILITÀ

(a) Tranne che nei casi di giustificata contestazione sollevati conformemente a quanto previsto nel precedente paragrafo 6), all'Acquirente non è riconosciuto alcun ulteriore diritto o rimedio. In particolare, il Venditore non è responsabile per alcun indennizzo richiesto per violazione o inadempimento contrattuale, per qualsiasi danno diretto o perdita di profitto sopportato dall'Acquirente in conseguenza dell'uso, del mancato uso, o dell'installazione dei Prodotti in altri prodotti, ad eccezione dei casi coperti da garanzia indicati nel paragrafo 7) o in caso di dolo o colpa grave da parte del Venditore.

(b) Il Venditore farà tutto quanto in suo potere per consegnare i Prodotti entro i termini eventualmente concordati, ma in nessun caso potrà essere chiamato a rispondere dei danni direttamente o indirettamente causati dalla ritardata esecuzione di un contratto o dalla ritardata consegna dei Prodotti.

(c) I cataloghi, il materiale tecnico, i listini prezzi o altro materiale promozionale del Venditore costituiscono soltanto un'indicazione della tipologia dei Prodotti e dei prezzi e le indicazioni ivi indicate non sono vincolanti per il Venditore.

10 - RISERVA DI PROPRIETÀ

(a) I Prodotti forniti rimangono di piena proprietà del Venditore fino alla data in cui l'Acquirente non abbia provveduto al pagamento dell'intero prezzo degli stessi e di tutte le somme dovute al Venditore. Fino a tale momento l'Acquirente conserva i prodotti in qualità di possessore fiduciario del Venditore e deve custodire i Prodotti adeguatamente immagazzinati, protetti e assicurati.

11 - PROPRIETÀ INTELLETTUALE DEL VENDITORE

a) L'Acquirente riconosce espressamente che i marchi, nomi di commercio o altri segni distintivi apposti sulla merce sono di esclusiva proprietà del Venditore e non possono essere alterati, modificati, rimossi o cancellati in qualsiasi modo. L'Acquirente ha il limitato diritto

Condizioni Generali di Vendita

di uso dei marchi, nomi di commercio o altri segni distintivi, così come di ogni altro diritto di privativa industriale o know-how produttivo e commerciale incorporato nella merce e che rimane di proprietà esclusiva del Venditore, al solo e limitato fine di rivendere la merce al pubblico. Ogni diverso utilizzo della proprietà intellettuale del Venditore da parte dell'Acquirente, se non espressamente concesso per iscritto, si intenderà violazione da parte dell'Acquirente dei predetti diritti esclusivi del Venditore, anche sotto il profilo della responsabilità contrattuale e, come tale, sarà propriamente perseguito.

b) I documenti, disegni, dati ed informazioni (sia in forma cartacea, sia su supporto elettronico) che dovessero venire consegnati all'Acquirente, rimangono di esclusiva proprietà di Venditore e costituiscono supporto per una migliore rappresentazione dei Prodotti e sono indicativi delle prestazioni dei Prodotti stessi. Il Venditore si riserva di apportare modifiche parziali o totali ai Prodotti senza preavviso declinando ogni responsabilità su eventuali dati inesatti. L'Acquirente si impegna a non riprodurli, a non divulgarli a terzi e ad assumere altresì le opportune cautele nei confronti del proprio personale al fine di garantirne la tutela.

12 - TRATTAMENTO DEI DATI PERSONALI

(a) Ai sensi degli artt. 13 e 14 del regolamento UE 2016/679 e del Decreto Legislativo 196/2003 e ss.mm.ii. i dati personali sono raccolti per finalità connesse alla gestione degli ordinari rapporti commerciali, alla tenuta della contabilità clienti/fornitori, per finalità esclusivamente interne di statistica, ricerca di mercato e per comunicazioni di carattere commerciale; il trattamento dei dati personali avviene mediante strumenti manuali, informatici e telematici con logiche strettamente correlate alle finalità e, comunque, in modo da garantire la sicurezza e la riservatezza dei dati stessi in conformità alle norme vigenti; i dati personali saranno conservati finché saranno necessari per il conseguimento delle finalità per cui sono stati raccolti;

I dati personali saranno comunicati per l'espletamento delle attività commerciali, amministrative e contabili all'interno della Società e ai soggetti che svolgono specifici incarichi connessi all'adempimento di obblighi amministrativi, contabili e gestionali legati all'ordinario espletamento della nostra attività economica. La titolarità del trattamento dei dati oggetto della presente informativa compete alla Società. La parte interessata, inoltre, ha diritto di accedere, rettificare, cancellare, limitare il trattamento dei suoi dati oppure opporsi all'utilizzo degli stessi. Il conferimento dei dati personali relativi al trattamento in parola è obbligatorio nella misura necessaria e limitatamente al raggiungimento delle finalità di vendita di beni e servizi richiesti e conseguenti attività amministrative, contabili e fiscali mentre è facoltativo per le finalità di invio di promozioni commerciali.

(b) Per una versione completa dell'Informativa si rimanda alla Privacy Policy reperibile alla pagina <https://suncover.com/privacy-policy/> del sito internet.

13 - CONTROVERSIE

Per qualsiasi controversia derivante dall'interpretazione o dalla esecuzione delle prima indicate clausole, le parti convengono reciprocamente di adire selettivamente ed esclusivamente il Foro di Taranto anche in caso di connessione.

14 - DISPOSIZIONI FINALI

(a) Ogni singola clausola deve intendersi accettata e confermata dall'Acquirente, anche ai sensi degli artt. 1341 e 1342 c.c., con l'adesione della apposita dichiarazione, in forma cartacea e/o informatica, contenuta nel modulo di richiesta fornitura di Prodotti, che espressamente richiama le presenti condizioni generali di vendita.

(b) I rapporti fra le parti sono regolati esclusivamente dalla proposta/offerta e dalle presenti Condizioni, che annullano ogni altra

intesa scritta o verbale precedentemente intercorsa. La tolleranza anche prolungata e/o reiterata da parte del Venditore di violazioni compiute dal Cliente non implica acquiescenza né limitazioni di validità ed efficacia delle clausole violate e di tutte le altre contenute nell'accordo. Ogni modifica delle condizioni e dei termini della presente proposta richiede - appena di nullità - la forma scritta.

Si accettano espressamente le seguenti clausole sopra descritte previa adeguata lettura e comprensione

n°: 1 - 2 - 3 - 4 - 5 - 6 - 7 - 8 - 9 - 10 - 11 - 13 - 14

pec: amministrazione@pec.penta-trade.com

Frangisole

Schenker
Storen

 **SUNCOVER**®

Via XXV Aprile 1945, n°6 – 40016 – San Giorgio di Piano (BO)

Tel. +39 051 665 0069

sun@suncover.com - suncover.com

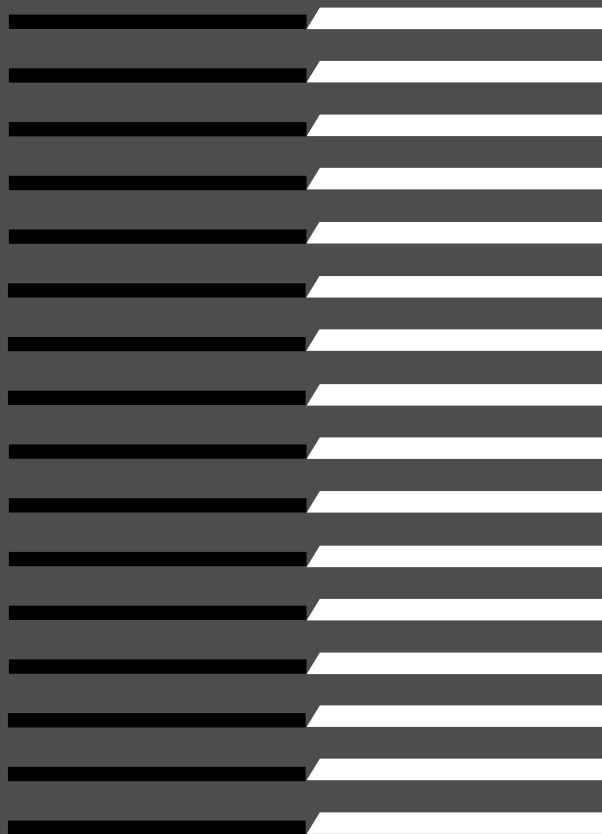

Schenker
Storen



Via XXV Aprile 1945, n°6 – 40016 – San Giorgio di Piano (BO)

Tel. +39 051 665 0069

sun@suncover.com - suncover.com